

Caméscope numérique HD

Mode d'emploi du caméscope

Avant de faire fonctionner cet appareil, lisez attentivement ce mode d'emploi et conservez-le pour toute référence ultérieure.

HDV
HDV 1080i

DVCAM™

Mini **DV** Digital
Video
Cassette

PROGRESSIVE

i Info**LITHIUM**™ **L**
SERIES

MEMORY STICK™

HDMI

G

HVR-Z5E

A lire avant utilisation

Avant de faire fonctionner cet appareil, lisez attentivement ce mode d'emploi et conservez-le pour toute référence ultérieure.

Remarques relatives à l'utilisation

Types de cassette compatibles avec le caméscope

Votre caméscope permet d'enregistrer aux formats HDV, DVCAM et DV.

Lors de l'enregistrement au format HDV/DV, Sony recommande l'utilisation de cassettes mini-DV.

Lors de l'enregistrement au format DVCAM, Sony recommande l'utilisation de cassettes mini-DVCAM. Votre caméscope ne prend pas en charge la fonction *Cassette Memory* (p. 123).

Format HDV

- Les signaux vidéo numériques haute définition (HD) sont enregistrés et lus sur une cassette au format DV.
- Les signaux HDV sont compressés au format MPEG2 adopté pour les émissions numériques BS (par satellite), numériques terrestres HDTV et les enregistreurs de disques Blu-ray.

Types de « Memory Stick » compatibles avec le caméscope

Vous pouvez utiliser tous les « Memory Stick » portant les symboles suivants :
MEMORY STICK DUO MEMORY STICK PRO DUO
MEMORY STICK PRO-HG DUO

« Memory Stick Duo »

(Ce format peut être utilisé avec votre caméscope.)



« Memory Stick »

(Ce format ne peut pas être utilisé avec votre caméscope.)



Remarques

- Vous ne pouvez utiliser aucun type de carte mémoire, à l'exception des « Memory Stick Duo ».
- Le « Memory Stick PRO Duo » ne peut être utilisé qu'avec des appareils compatibles « Memory Stick PRO ».
- N'apposez pas d'étiquette ni aucun autre objet similaire sur un « Memory Stick Duo » ou sur un adaptateur « Memory Stick Duo ».
- Quand vous utilisez un « Memory Stick Duo » avec un appareil compatible « Memory Stick », veillez à insérer le « Memory Stick Duo » dans l'adaptateur « Memory Stick Duo ».

Utilisation du caméscope

- Ne tenez pas le caméscope par l'une des parties suivantes :

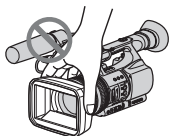

Pare-soleil

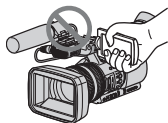

Panneau LCD



Microphone interne



Microphone ou support de microphone



Viseur

⚡ Remarques

- Le caméscope n'est pas à l'épreuve de la poussière et n'est étanche ni aux gouttes d'eau, ni aux projections d'eau. Reportez-vous à la section « A propos de la manipulation de votre caméscope » (p. 130).
- Ne raccordez pas de câbles à votre caméscope si leurs bornes sont mal positionnées. Si vous insérez de force les bornes dans les prises de votre caméscope, vous risquez de les endommager ou de provoquer un mauvais fonctionnement de votre caméscope.

A propos des options de menu, du panneau LCD, du viseur et de l'objectif

- Si une option de menu est grisée, cela signifie qu'elle n'est pas disponible dans les conditions de lecture ou de prise de vue actuelles.
- L'écran LCD et le viseur sont le produit d'une technologie extrêmement pointue et plus de 99,99 % des pixels sont opérationnels. Cependant, on peut constater de très petits points noirs et/ou lumineux (blancs, rouges, bleus ou verts) qui apparaissent en permanence sur l'écran LCD et dans le viseur. Ces points sont normaux et proviennent du processus de fabrication ; ils n'affectent en aucun cas la qualité de l'enregistrement.

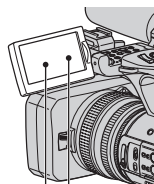

Point noir

Points blancs, rouges, bleus ou verts

N'exposez pas le viseur, l'objectif ou l'écran LCD du caméscope au soleil ou à de fortes sources lumineuses pendant une période prolongée.

- Les sources lumineuses intenses, en particulier les rayons du soleil, convergent sur le viseur ou l'objectif et risquent d'endommager les composants internes du caméscope. Evitez de ranger le caméscope en plein soleil ou sous de fortes sources lumineuses. Protégez le caméscope en fermant systématiquement le capuchon d'objectif ou en rangeant l'appareil dans sa housse lorsque vous ne vous en servez pas.

A propos de la température de votre caméscope et de la batterie

- Votre caméscope comporte une fonction de protection qui désactive l'enregistrement ou la lecture si la température de votre caméscope ou de la batterie est supérieure à la plage de sécurité définie pour le fonctionnement. Dans ce cas, un message apparaît sur l'écran ou dans le viseur (p. 120).

Remarques sur la prise de vue

- Avant le début de la prise de vue, testez cette fonction pour vous assurer que l'image et le son sont enregistrés sans problème.
- Aucune compensation relative au contenu de l'enregistrement ne sera accordée, même si la prise de vue ou la lecture s'avèrent impossibles en raison d'un mauvais fonctionnement du caméscope, du support d'enregistrement, etc.
- Les systèmes couleur des téléviseurs sont différents d'un pays ou d'une région à l'autre. Pour visionner vos enregistrements sur un téléviseur, vous devez disposer d'un téléviseur PAL.
- Les programmes de télévision, les films, les cassettes vidéo et autres enregistrements peuvent être protégés par des droits d'auteur. Leur enregistrement non autorisé peut être contraire à la législation sur les droits d'auteur.
- En raison de la manière dont le dispositif d'image (capteur CMOS) lit les signaux d'image, les sujets qui traversent rapidement l'écran peuvent apparaître déformés dans certaines conditions d'enregistrement. Ce phénomène peut être remarqué sur les écrans avec une résolution des mouvements élevée.

Remarques sur la lecture de cassettes HDV sur d'autres appareils

Une cassette enregistrée au format HDV ne peut pas être lue avec un appareil non compatible avec le format HDV. Vérifiez le contenu des cassettes en les lisant sur ce caméscope avant de les lire sur d'autres appareils.

Remarques sur les icônes utilisées dans ce manuel

 Fonctions disponibles pour le format HDV uniquement.

 Fonctions disponibles pour le format DVCAM uniquement.

 Fonctions disponibles pour le format DV SP uniquement.

 Fonction utilisable si le câble i.LINK est raccordé.

 Fonction pouvant être affectée à une touche ASSIGN.

A propos de ce mode d'emploi

- Les illustrations de l'écran LCD et du viseur reproduites dans ce mode d'emploi ont été capturées à l'aide d'un appareil photo numérique. Elles peuvent donc paraître différentes de ce que vous voyez réellement.
- Des captures d'écran dans votre langue sont utilisées pour illustrer les procédures d'utilisation. Si nécessaire, modifiez la langue d'affichage à l'écran avant d'utiliser votre caméscope (p. 20).
- La conception et les spécifications des supports d'enregistrement et autres accessoires sont sujettes à modification préavis.
- Les illustrations des batteries reproduites dans ce mode d'emploi représentent des batteries NP-F770, sauf mention contraire.

Table des matières

A lire avant utilisation	2
--------------------------------	---

Préparation

Etape 1 : Vérification des accessoires fournis	8
Etape 2 : Fixation du microphone fourni et du pare-soleil avec capuchon d'objectif	9
Etape 3 : Rechargement de la batterie	12
Etape 4 : Mise sous tension et prise en main correcte du caméscope	16
Etape 5 : Réglage du panneau LCD et du viseur	17
Etape 6 : Réglage de la date et de l'heure	19
Modification du réglage de la langue	20
Etape 7 : Insertion d'une cassette ou d'un « Memory Stick Duo »	21









Enregistrement/Lecture

Enregistrement	23
Modification des réglages des enregistrements de votre caméscope	27
Réglage du zoom.....	27
Réglage manuel de la mise au point	28
Réglage de la luminosité de l'image.....	29
Réglage à la couleur naturelle (Balance des blancs).....	33
Personnalisation de la qualité d'image (Profil d'image).....	35
Réglage du volume	45
Raccordement d'un enregistreur à mémoire	45
Affectation de fonctions aux touches ASSIGN	47
Enregistrement d'un signal d'index.....	48
Lecture des films les plus récemment enregistrés (visualisation de la dernière scène).....	49
Vérification des dernières scènes enregistrées (Vérification d'enregistrement).....	49
Recherche de la dernière scène de l'enregistrement le plus récent (Recherche de fin)	49
Utilisation de la transition entre prises de vue	50
Lecture	52
Modification/vérification des réglages de votre caméscope	55
Modification de l'écran.....	55
Affichage des données d'enregistrement (Code de données)	55
Affichage des réglages de votre caméscope (Vérification du statut)	56
Vérification de la batterie restante (BATTERY INFO).....	56

Table des matières (suite)

Localisation d'une scène sur une cassette	57
Recherche d'une scène par date d'enregistrement (Recherche par date)	57
Recherche du point de départ d'un enregistrement (Recherche par index)	57
Lecture de l'image sur un téléviseur	59

Utilisation des menus

<i>Utilisation des options de menu</i>	65
Options de menu	67
Menu  (REGL.CAMES.)	70
Réglages pour adapter votre caméscope aux conditions d'enregistrement (REGLAGE GAIN/CONTRE-JOUR/STEADYSHOT, etc.)	
Menu  (REGL.AUDIO)	79
Réglages pour l'enregistrement audio (MODE AU.DV/REG XLR, etc.)	
Menu  (REGL.AFFICH.)	82
Réglages d'affichage de l'écran et du viseur (MARQUEUR/AR-PL VISEUR/SORTIE AFF., etc.)	
Menu  (ENR.E/S)	87
Réglages d'enregistrement, réglages d'entrée et de sortie (FORMAT ENR./HDV PROGRE./SORTIE VIDEO/CTRL.ENR.EXT, etc.)	
Menu  (REGL.TC/UB)	91
(TC PRESET/UB PRESET/TC LINK, etc.)	
Menu  (REGL.MEM.)	93
Réglages pour le « Memory Stick Duo » (SUPPR.TOUT/FORMATER, etc.)	
Menu  (AUTRES)	94
Réglages pendant l'enregistrement sur une cassette ou autres réglages élémentaires (ENR.RAPIDE/BIP, etc.)	

Copie/Montage

Copie vers un magnétoscope ou un appareil DVD/HDD, etc.	98
Enregistrement d'images à partir d'un magnétoscope	103
Copie de films d'une cassette vers un ordinateur	105
Copie d'images fixes sur un ordinateur	108

Dépannage

Dépannage	109
Indicateurs et messages d'avertissement	120

Informations complémentaires

Utilisation de votre caméscope à l'étranger	122
Précautions et entretien	123
Format et enregistrement/lecture HDV	123
Compatibilité des formats DVCAM/DV.....	124
A propos du « Memory Stick »	126
A propos de la batterie « InfoLITHIUM »	128
A propos de i.LINK	129
A propos de x.v.Color	130
A propos de la manipulation de votre caméscope.....	130
Spécifications	134

Aide-mémoire

Identification des éléments et commandes	138
Indicateurs de l'écran LCD et du viseur	144
Index	147

Etape 1 : Vérification des accessoires fournis

Assurez-vous que tous les accessoires cités ci-dessous sont fournis avec votre caméscope. Le nombre entre parenthèses indique la quantité totale d'accessoires de ce type fournis.

- La cassette et le « Memory Stick Duo » ne sont pas inclus. Reportez-vous aux pages 2, 123 et 126 pour connaître les types de cassettes et de « Memory Stick Duo » compatibles avec le caméscope.

Adaptateur/chargeur secteur (AC-VQ1050) (1) (p. 12)

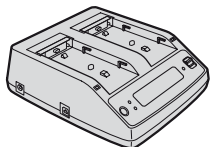

Cordon d'alimentation (1) (p. 12)



Télécommande sans fil (RMT-831) (1) (p. 143)



Une pile bouton au lithium est déjà installée.

Câble A/V composante (1) (p. 59)

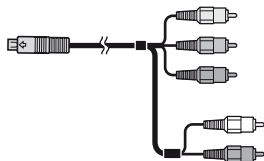

Câble de raccordement A/V (1) (p. 59, 98)



Grand œilleton de viseur (1) (p. 18)



Batterie rechargeable (NP-F570) (1) (p. 12, 128)

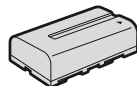

Pare-soleil avec capuchon d'objectif (1) (p. 11)

Ce pare-soleil est pré-monté.

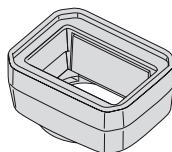

Ecran anti-vent (1), Microphone (ECM-XM1) (1) (p. 9)

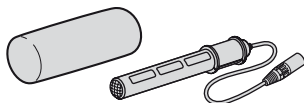

Kit de griffe porte-accessoires (griffe porte-accessoires (1), sabot de griffe porte-accessoires (1), vis (4)) (p. 138)

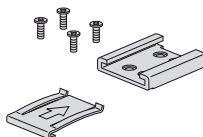

Câble de raccordement (DK-415) (1) (p. 14)

CD-ROM « Manuals for Digital HD Video Camera Recorder » (1)

Mode d'emploi du caméscope (2)

Etape 2 : Fixation du microphone fourni et du pare-soleil avec capuchon d'objectif

Fixation du microphone fourni

Lorsque vous utilisez le microphone fourni (ECM-XM1) pour enregistrer un son, suivez la procédure suivante.

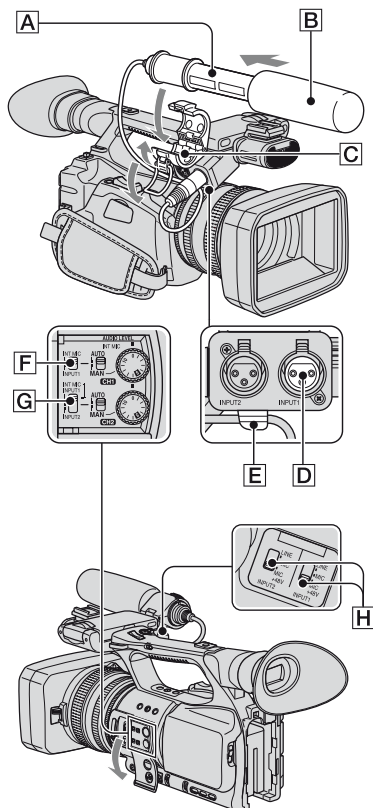

- 1 Fixez l'écran anti-vent **B** sur le microphone fourni **A**.

- 2 Placez le microphone **A** dans son support **C**, nom de modèle orienté vers le haut, fermez le couvercle, puis fermez l'attache.

- 3 Branchez la fiche du microphone dans la prise INPUT1 **D**.

- 4 Placez le câble du microphone dans le support de câble **E**.

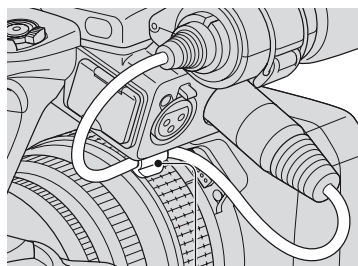

Placez le câble dans le support de câble externe.

- 5 Sélectionnez les canaux à l'aide du commutateur CH1 (INT MIC/INPUT1) **F** et du commutateur CH2 (INT MIC/INPUT1/INPUT2) **G**.

Reportez-vous au tableau ci-après concernant les canaux d'enregistrement.

Etape 2 : Fixation du microphone fourni et du pare-soleil avec capuchon d'objectif (suite)

Lorsque le commutateur CH1 est réglé sur INT MIC

Position du commutateur CH2	Canal d'entrée et source
INT MIC	Microphone interne (G) → CH1
	Microphone interne (D) → CH2*
INPUT1	Microphone interne (mono) → CH1
	XLR INPUT1 → CH2**
INPUT2	Microphone interne (mono) → CH1
	XLR INPUT2 → CH2**

Lorsque CH1 est réglé sur INPUT1

Position du commutateur CH2	Canal d'entrée et source
INT MIC	XLR INPUT1 → CH1
	Microphone interne (mono) → CH2**
INPUT1	XLR INPUT1 → CH1 → CH2**
	XLR INPUT2 → CH2**

* Le niveau d'enregistrement du canal 2 est synchronisé avec celui du canal 1 uniquement lorsque le microphone interne est utilisé. Le niveau d'enregistrement du canal 2 est contrôlé à l'aide de la molette CH1 (AUDIO LEVEL) et du commutateur CH1 (AUTO/MAN).

** Vous pouvez régler les niveaux d'enregistrement des canaux 1 et 2 séparément.

6 Réglez le commutateur INPUT1 [H] sur une position appropriée pour le microphone raccordé à la prise INPUT1 [D].

LINE : pour que le son soit reçu à partir d'un périphérique audio

MIC : pour que le son soit reçu à partir d'un microphone externe qui ne prend pas en charge la source d'alimentation + 48 V.

MIC+48V : pour que le son soit reçu à partir d'un périphérique prenant en charge la source d'alimentation + 48 V, y compris le microphone fourni.

Lorsque vous raccordez un microphone à la prise INPUT2, réglez le commutateur INPUT2 sur une position appropriée pour ce microphone.

⚠ Remarques

- Lorsque vous branchez un périphérique prenant en charge la source d'alimentation + 48 V à la prise INPUT1 ou INPUT2, réglez le commutateur INPUT1/INPUT2 sur MIC avant son raccordement. Lorsque vous débranchez le périphérique, réglez d'abord le commutateur INPUT1/INPUT2 sur MIC, puis débranchez-le.
- Lorsque vous branchez un microphone prenant en charge la source d'alimentation + 48 V à la prise INPUT1 ou INPUT2, réglez le commutateur INPUT1/INPUT2 sur MIC. Si vous l'utilisez avec le commutateur INPUT1/INPUT2 réglé sur MIC+48V, il risque d'être endommagé ou le son enregistré risque d'être déformé.

💡 Astuces

- Pour plus d'informations sur le réglage du volume, reportez-vous à la page 45.

Fixation du pare-soleil avec capuchon d'objectif

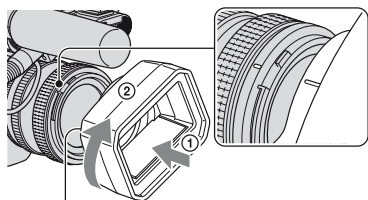

Touche PUSH (déblocage du pare-soleil)

Alignez les marques se trouvant sur le pare-soleil avec celles du caméscope, puis tournez le pare-soleil dans le sens de la flèche ②.

Pour retirer le pare-soleil avec capuchon d'objectif

Tournez le pare-soleil dans le sens opposé à la flèche ② illustrée tout en appuyant sur la touche PUSH (déblocage du pare-soleil).

💡 Astuces

- Si vous fixez ou retirez un filtre PL 72 mm ou un protecteur MC, retirez le pare-soleil avec capuchon d'objectif.

Pour ouvrir ou fermer l'obturateur du pare-soleil avec capuchon d'objectif

Remontez ou abaissez le loquet du capuchon d'objectif pour ouvrir ou fermer le capuchon d'objectif.

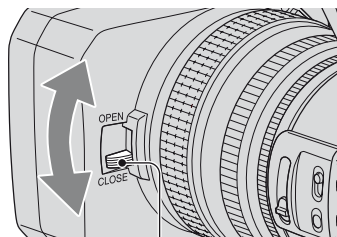

Positionnez le loquet du capuchon d'objectif sur OPEN pour ouvrir le capuchon et positionnez-le sur CLOSE pour fermer le capuchon.

Etape 3 : Rechargement de la batterie

Vous pouvez charger la batterie « InfoLITHIUM » (série L) avec l'adaptateur/le chargeur secteur fourni.

⚡ Remarques

- Vous ne pouvez pas utiliser de batterie autre qu'une batterie « InfoLITHIUM » (série L) (p. 128).

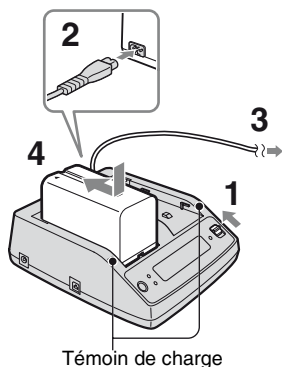

1 Réglez le commutateur de changement de mode sur **CHARGE**.

2 Raccordez le cordon d'alimentation à l'adaptateur/au chargeur secteur.

3 Branchez le cordon d'alimentation sur la prise secteur.

4 Placez la batterie dans la fente de l'adaptateur/du chargeur secteur, enfoncez-la et faites-la glisser dans le sens de la flèche, comme illustré.

Le témoin de charge s'allume et la charge commence.

Après le rechargement de la batterie

Tous les segments de l'indicateur de batterie () apparaissent dans la fenêtre d'affichage lorsque la charge normale de la batterie est terminée.

Vous pouvez charger complètement la batterie si vous continuez la charge après l'extinction du témoin de charge, jusqu'à ce que l'indicateur de batterie indique « FULL » (charge complète). L'autonomie de la batterie complètement rechargée est légèrement supérieure par rapport à la charge normale.

Retirez la batterie de l'adaptateur/du chargeur secteur lorsque la charge est terminée.

💡 Astuces

- Vous pouvez vérifier l'autonomie restante de la batterie avec la fonction d'affichage des informations relatives à la batterie (p. 56).

Pour installer la batterie

Pressez la batterie contre l'arrière de votre caméra et faites-la glisser vers le bas.

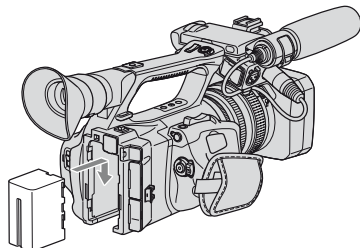

Pour retirer la batterie

Faites glisser le commutateur POWER sur OFF. Appuyez sur la touche BATT RELEASE (déblocage de la batterie) et retirez la batterie.

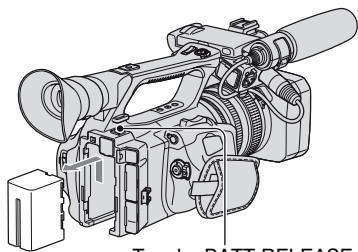

Touche BATT RELEASE
(déblocage de la batterie)

Pour ranger la batterie

Si vous n'utilisez pas la batterie pendant une période prolongée, déchargez-la, puis rangez-la. Reportez-vous à la page 128 pour obtenir davantage d'informations sur le stockage de la batterie.

Durée de charge

Temps approximatif (en minutes) nécessaire à la recharge complète d'une batterie totalement déchargée.

Batterie	Durée de charge
NP-F570	145
NP-F770	230
NP-F970	310

Remarques

- La batterie fournie est le modèle NP-F570.
- Vous ne pouvez pas utiliser de batterie NP-F330 avec votre caméscope.

Durée de prise de vue

Temps approximatif (en minutes) disponible lors de l'utilisation d'une batterie en pleine charge.

Enregistrement au format HDV

Batterie	Durée de prise de vue continue	Durée de prise de vue type*
NP-F570	130	65
	130	65
NP-F770	265	130
	275	135
NP-F970	395	195
	410	205

Enregistrement au format DVCAM (DV)

Batterie	Durée de prise de vue continue	Durée de prise de vue type*
NP-F570	130	65
	135	65
NP-F770	275	135
	285	140
NP-F970	410	205
	425	210

Ligne du haut : lorsque le rétroéclairage de l'écran LCD est allumé.

Ligne du bas : lorsque vous utilisez le viseur avec le panneau LCD fermé.

* La durée de prise de vue type correspond à des prises de vue avec marche/arrêt, utilisation du zoom et mise sous/hors tension répétées.

Durée de lecture

Temps approximatif (en minutes) disponible lors de l'utilisation d'une batterie en pleine charge.

Images au format HDV

Batterie	Panneau LCD ouvert*	Panneau LCD fermé
NP-F570	175	180
NP-F770	360	375
NP-F970	545	570

Etape 3 : Rechargement de la batterie (suite)

Images au format DVCAM (DV)

Batterie	Panneau LCD ouvert*	Panneau LCD fermé
NP-F570	180	190
NP-F770	375	390
NP-F970	570	595

* Lorsque le rétroéclairage de l'écran LCD est allumé.

Remarques sur la batterie

- Avant de changer la batterie, faites glisser le commutateur POWER sur la position OFF.
- Les informations relatives à la batterie (p. 56) ne s'affichent pas correctement dans les conditions suivantes :
 - la batterie n'est pas correctement installée ;
 - la batterie est endommagée ;
 - la batterie est en fin de vie.
- Sony recommande l'utilisation d'une batterie NP-F970 lorsque vous utilisez votre caméscope avec l'enregistreur à mémoire (en option).

Remarques sur la durée de charge/lecture/prise de vue

- Durées mesurées avec le caméscope à une température de 25 °C (température recommandée comprise entre 10 et 30 °C).
- La durée de prise de vue et de lecture est raccourcie lorsque vous utilisez votre caméscope à basse température.
- La durée de prise de vue et de lecture est raccourcie en fonction des conditions d'utilisation de votre caméscope.

Utilisation d'une source d'alimentation externe

Vous pouvez utiliser l'adaptateur/le chargeur secteur pour obtenir une alimentation secteur.

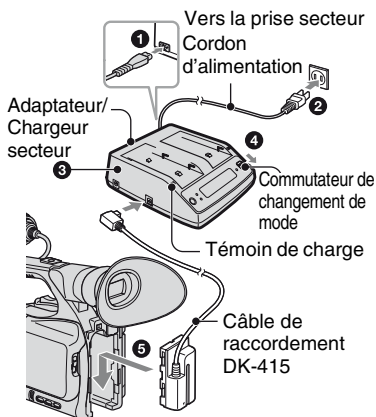

- ① Raccordez le cordon d'alimentation à l'adaptateur/au chargeur secteur.
- ② Branchez le cordon d'alimentation sur la prise secteur.
- ③ Raccordez le câble de raccordement (DK-415) à l'adaptateur/au chargeur secteur.
- ④ Réglez le commutateur de changement de mode de l'adaptateur/du chargeur secteur sur VCR/CAMERA.
- ⑤ Pressez le connecteur du câble de raccordement (DK-415) contre l'arrière de votre caméscope, dans la fente de la batterie, puis faites-le glisser vers le bas.

Remarques sur l'adaptateur/le chargeur secteur

- Branchez l'adaptateur secteur/chargeur sur la prise secteur la plus proche. Débranchez immédiatement l'adaptateur/le chargeur secteur de la prise secteur si un problème de fonctionnement se produit pendant l'utilisation du caméscope.
- N'utilisez pas l'adaptateur/le chargeur secteur dans un espace étroit (entre un mur et un meuble par exemple).
- Ne court-circuitez pas la fiche CC de l'adaptateur/du chargeur secteur ou les bornes de la batterie avec un objet métallique. Cela pourrait entraîner un problème de fonctionnement.
- Même si votre caméscope est mis hors tension, l'appareil est toujours alimenté tant qu'il est raccordé à la prise secteur via l'adaptateur/le chargeur secteur.

Etape 4 : Mise sous tension et prise en main correcte du caméscope

Pour enregistrer ou lire, réglez le commutateur POWER sur la position appropriée.

La première fois que vous utilisez le caméscope, l'écran [REGL.HORLOGE] s'affiche (p. 19).

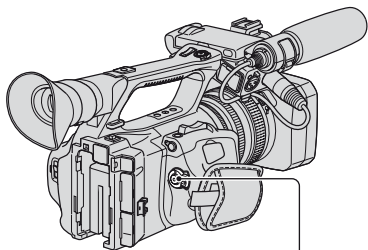

Commutateur POWER

1 Tout en maintenant le bouton vert enfoncé, faites glisser le commutateur POWER sur la position CAMERA ou VCR.

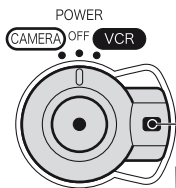

Tout en maintenant le bouton vert enfoncé, faites glisser le commutateur POWER.

CAMERA : pour enregistrer des images.

VCR : pour lire ou monter des images.

⚡ Remarques

- Une fois réglées, la date et l'heure actuelles s'affichent pendant quelques secondes sur l'écran LCD lorsque vous mettez le caméscope sous tension ([REGL.HORLOGE], p. 19).

2 Tenez le caméscope correctement.

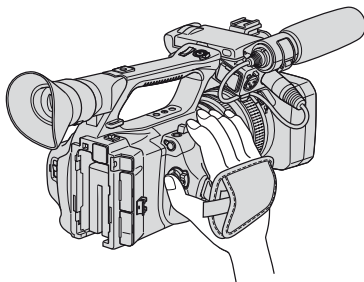

3 Après vous être assuré d'avoir une bonne prise, serrez la sangle.

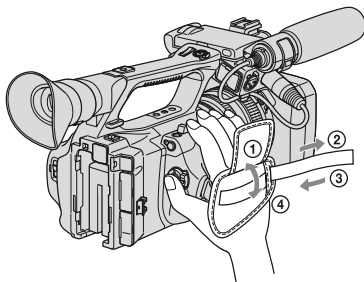

Pour mettre l'appareil hors tension

Tout en maintenant le bouton vert enfoncé, faites glisser le commutateur POWER sur la position OFF.

⚡ Remarques

- Si des messages d'avertissement s'affichent, suivez les instructions.

Etape 5 : Réglage du panneau LCD et du viseur

Panneau LCD

Ouvrez le panneau LCD à 180 degrés (①), puis faites-le pivoter à l'angle le plus approprié pour effectuer un enregistrement ou une lecture (②).

① Ouvrez à 180 degrés.

② 90 degrés (max.)

② 180 degrés (max.)

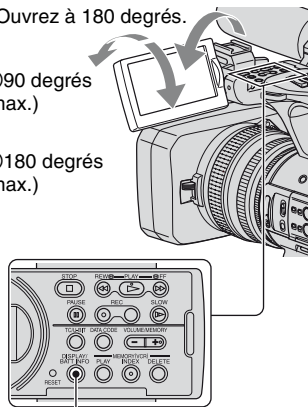



Touche DISPLAY/BATT INFO

💡 Astuces

- Vous pouvez visualiser une image en miroir sur l'écran LCD en plaçant le panneau LCD face à vous. L'image sera enregistrée comme une image normale.

Pour désactiver le rétroéclairage de l'écran LCD et prolonger la durée de vie de la batterie

Maintenez la touche DISPLAY/BATT INFO enfoncée pendant quelques secondes jusqu'à ce que  apparaisse. Ce réglage est pratique lorsque vous utilisez votre caméscope en pleine lumière ou lorsque vous souhaitez économiser la batterie. L'image enregistrée n'est pas affectée par ce réglage. Pour allumer le rétroéclairage de l'écran LCD, maintenez la touche DISPLAY/BATT INFO enfoncée pendant quelques secondes jusqu'à ce que  disparaisse.

💡 Astuces

- Vous pouvez régler la luminosité de l'écran LCD avec [LUMI.LCD] (p. 85).

Viseur

Manette de réglage de l'oculaire du viseur
Bougez-la jusqu'à ce que l'image devienne nette.

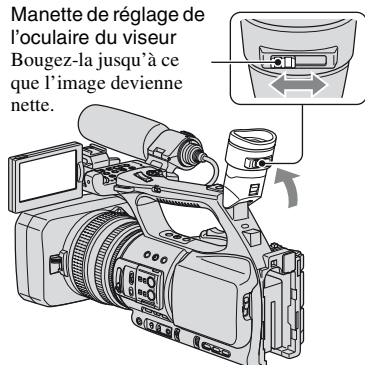

⚠ Remarques

- Il est possible que vous voyiez les couleurs primaires miroiter dans le viseur lorsque vous déplacez votre regard. Ceci n'a rien d'anormal. Les couleurs miroitantes ne sont pas enregistrées sur le support d'enregistrement.

💡 Astuces

- Vous pouvez régler la luminosité du rétroéclairage du viseur avec [AR-PL VISEUR] (p. 86).
- Pour afficher les images à la fois sur l'écran LCD et dans le viseur, réglez [MODE AL.VIS.] sur [MARCHE] (p. 86).
- Pour afficher les images dans le viseur en noir et blanc, réglez [VISEUR COUL.] sur [ARRET] (p. 86).

Etape 5 : Réglage du panneau LCD et du viseur (suite)

L'image dans le viseur n'est pas claire

Si vous n'arrivez pas à voir l'image clairement dans le viseur dans des conditions lumineuses, utilisez le grand œilleton fourni. Pour installer le grand œilleton, étirez-le un peu et alignez-le sur la rainure prévue à cet effet sur le viseur. Vous pouvez l'installer de sorte qu'il soit orienté vers le côté droit ou le côté gauche.

⚡ Remarques

- Ne retirez pas l'œilleton pré-attaché.

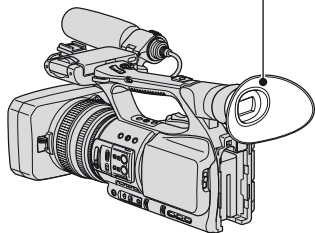
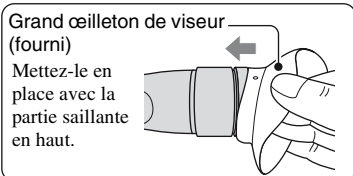

Etape 6 : Réglage de la date et de l'heure

Procédez au réglage de la date et de l'heure la première fois que vous utilisez votre caméscope. Si vous ne réglez pas la date et l'heure, l'écran [REGL.HORLOGE] s'affiche chaque fois que vous mettez le caméscope sous tension ou que vous modifiez la position du commutateur POWER.

Astuces

- Si vous n'utilisez pas votre caméscope pendant **environ 3 mois**, la batterie rechargeable intégrée se décharge et les réglages de la date et de l'heure peuvent s'effacer de la mémoire. Dans ce cas, rechargez la batterie rechargeable, puis réglez de nouveau la date et l'heure (p. 133).

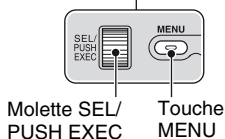
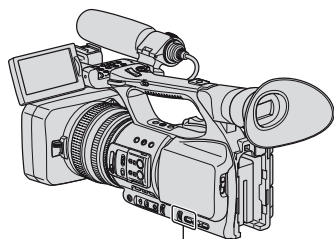

Molette SEL/
PUSH EXEC Touche
MENU

Passez à l'étape 4 la première fois que vous réglez l'horloge.

1 Appuyez sur la touche MENU.

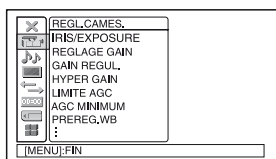

2 Sélectionnez [REGL.HORLOGE] en tournant la molette SEL/PUSH EXEC, puis appuyez dessus.

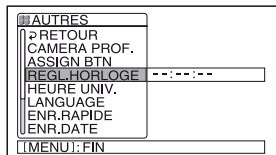

3 Sélectionnez [REGL.HORLOGE] en tournant la molette SEL/PUSH EXEC, puis appuyez dessus.

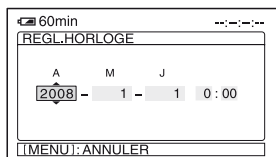

4 Réglez [A] (année) en tournant la molette SEL/PUSH EXEC, puis appuyez dessus.

Vous pouvez régler n'importe quelle année jusqu'à l'année 2079.

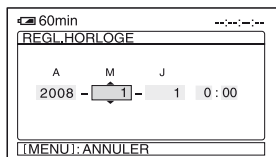

5 Réglez [M] (mois), [J] (jour), l'heure et les minutes, puis appuyez sur la molette.

L'horloge démarre.

Etape 6 : Réglage de la date et de l'heure (suite)

Astuces

- La date et l'heure sont automatiquement enregistrées sur la cassette et peuvent s'afficher pendant la lecture (touche DATA CODE, p. 55).

Modification du réglage de la langue

Vous pouvez changer la langue des indications à l'écran.

Appuyez sur la touche MENU et sélectionnez  (AUTRES) à l'aide de la molette SEL/PUSH EXEC. Sélectionnez la langue d'affichage à l'écran dans [LANGUAGE] (p. 96).

Etape 7 : Insertion d'une cassette ou d'un « Memory Stick Duo »

Cassette

Reportez-vous à la page 123 pour obtenir davantage d'informations sur les bandes, notamment les bandes pouvant être utilisées et le moyen d'empêcher l'écrasement des données.

- 1 Faites glisser le levier OPEN/EJECT dans le sens de la flèche et maintenez-le ainsi pour ouvrir le couvercle.

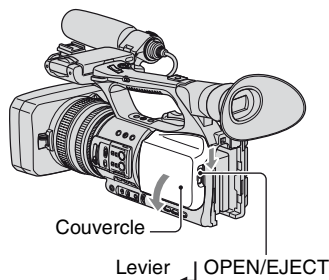

Le logement de la cassette sort automatiquement.

- 2 Insérez une cassette en tournant sa fenêtre vers l'extérieur, puis appuyez sur **PUSH**.

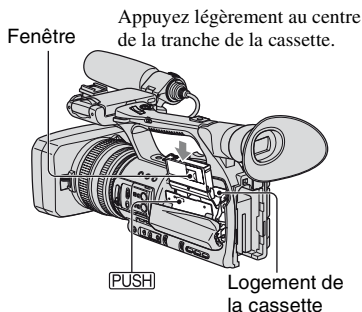

Le logement de la cassette se rabat automatiquement.

Remarques

- N'appuyez pas sur **DO NOT PUSH** pendant que le logement de la cassette est en train de se rabaisser, sous peine de provoquer un dysfonctionnement.

- 3 Refermez le couvercle.

Astuces

- La durée de prise de vue dépend du réglage [MODE ENR.DV] (p. 88). **DV CAM** **0V 32**

Pour éjecter la cassette

Ouvrez le couvercle en procédant de la manière décrite à l'étape 1, puis retirez la cassette.

« Memory Stick Duo »

Vous pouvez uniquement utiliser un « Memory Stick Duo » portant le symbole **MEMORY STICK DUO**, **MEMORY STICK PRO DUO** ou **MEMORY STICK PRO-HG DUO** (p. 126).

- 1 Ouvrez le couvercle de la fente pour « Memory Stick Duo » dans le sens de la flèche.

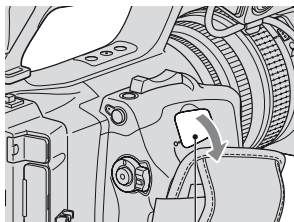

-
- 2** Insérez le « Memory Stick Duo » dans le bon sens dans la fente pour « Memory Stick Duo » et enfoncez-le jusqu'au déclic.

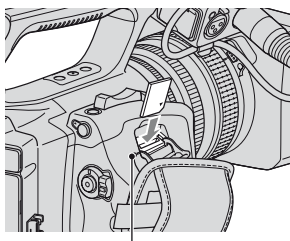

Témoin d'accès

⚠ Remarques

- Si vous insérez le « Memory Stick Duo » dans le mauvais sens dans sa fente, vous risquez d'endommager le « Memory Stick Duo », la fente pour « Memory Stick Duo » ou les données d'image.

Pour éjecter un « Memory Stick Duo »

Appuyez légèrement une fois sur le « Memory Stick Duo ».

⚠ Remarques

- Si le témoin d'accès est allumé ou clignote, votre caméscope est en train de lire ou d'enregistrer des données. Ne secouez pas le caméscope et ne le soumettez pas à des chocs, ne coupez pas l'alimentation, n'éjectez pas le « Memory Stick Duo » et ne retirez pas la batterie. Sinon, les données d'image risquent d'être endommagées.
- Quand vous insérez ou éjectez le « Memory Stick Duo », veillez à ce que le « Memory Stick Duo » ne soit pas éjecté et ne tombe pas.

Enregistrement

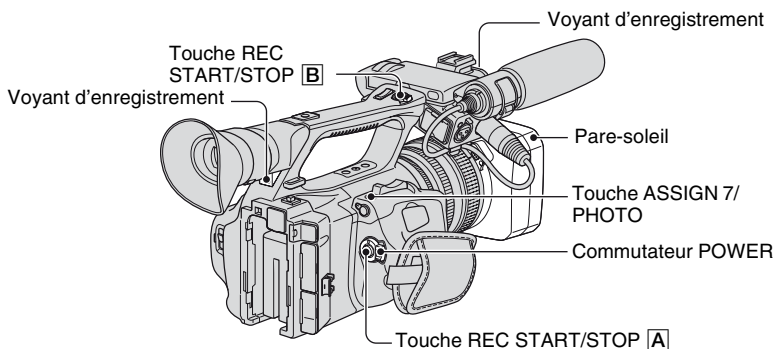

Ce caméscope enregistre les films sur une cassette et les images fixes sur un « Memory Stick Duo ». Pour enregistrer des films, suivez la procédure suivante.

- Ce caméscope peut enregistrer des films au format HDV ou DVCAM (DV). Le réglage par défaut est au format HDV ([FORMAT ENR.], p. 87).

1 Ouvrez l'obturateur du pare-soleil.

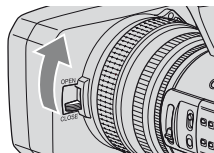

2 Tout en maintenant le bouton vert enfoncé, faites glisser le commutateur POWER sur la position CAMERA.

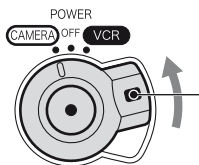

Maintenez la touche verte enfoncée et faites glisser le commutateur POWER à partir de la position OFF.

3 Appuyez sur la touche REC START/STOP [A] (ou [B]).

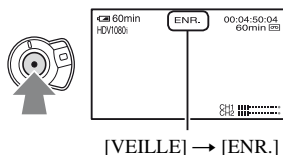

Le voyant d'enregistrement s'allume pendant l'enregistrement.

Pour arrêter l'enregistrement du film, appuyez à nouveau sur la touche REC START/STOP.

Astuces

- Lors d'un enregistrement au format HDV, le format d'images est réglé sur 16:9. Lors d'un enregistrement au format DVCAM (DV), vous pouvez passer au format 4:3 ([ENR.16/9-4/3] p. 88).
- Vous pouvez modifier l'affichage de l'écran pendant un enregistrement (p. 55).
- Les indicateurs affichés sur l'écran pendant l'enregistrement sont indiqués à la page 144.
- Il est possible de désactiver le voyant d'enregistrement ([VOY.ENR.[AV]], [VOY.ENR.[AR]], p. 97).
- Vous ne pouvez pas enregistrer de film sur un « Memory Stick Duo ».
- Pour un enregistrement en contre-plongée, la touche REC START/STOP de la poignée s'avère pratique. Relâchez le levier HOLD pour activer la touche REC START/STOP. Lors d'un enregistrement en contre-plongée, il peut s'avérer utile d'orienter le panneau LCD vers le haut ou de le fermer après l'avoir orienté vers le bas ou encore d'orienter le viseur vers le haut.

Pour capturer des images fixes





- 1 Affectez la fonction [PHOTO] à la touche ASSIGN 7/PHOTO (p. 47).
- 2 Appuyez sur la touche ASSIGN 7/PHOTO ou PHOTO de la télécommande.
Une image fixe est enregistrée sur le « Memory Stick Duo ». ■■■■■ disparaît lorsque l'enregistrement est terminé.

Vous pouvez capturer des images fixes pendant l'enregistrement d'un film.

Astuces

- Pour plus d'informations sur les indicateurs affichés sur l'écran pendant l'enregistrement, reportez-vous à la page 146.
- Vous pouvez affecter la fonction [PHOTO] à une autre touche ASSIGN à partir de  (AUTRES) → [ASSIGN BTN] et utiliser cette touche ASSIGN comme touche PHOTO.

Capacité du « Memory Stick Duo » (en Mo) et nombre d'images enregistrables

	1,2 M	0,9 M	VGA	0,2 M
	1 440 × 810	1 080 × 810	640 × 480	640 × 360
				
512 Mo	760	1000	2850	3600
1 Go	1550	2100	5900	7300
2 Go	3150	4300	12000	15000
4 Go	6300	8500	23500	29500
8 Go	12500	17000	48000	60000
16 Go	25500	34500	97500	122000

Remarques

- Les spécifications concernent un « Memory Stick Duo » Sony. Le nombre réel d'images enregistrables dépend de l'environnement d'enregistrement et du type de « Memory Stick Duo » utilisé.
- Vous ne pouvez pas enregistrer d'images fixes dans les conditions suivantes :
 - lorsque la vitesse d'obturation est inférieure à 1/50 ;
 - lors de l'utilisation de la transition en fondu ;

- lors de l'utilisation de l'option [SMTH SLW REC] ;
- lors de l'utilisation de la transition entre prises de vue.
- L'ordre unique des pixels du capteur ClearVid CMOS et du système de traitement d'image de Sony (Enhanced Imaging Processor) permet une résolution d'image fixe équivalente aux tailles décrites.

Astuces

- La taille des images fixes est la suivante :
 - enregistrement au format HDV ou DVCAM (DV) (16:9) : 1,2 M ;
 - enregistrement au format DVCAM (DV) (4:3) : 0,9 M ;
 - lecture au format HDV : 1,2M ;
 - lecture au format DVCAM (DV) (16:9) : 0,2 M ;
 - lecture au format DVCAM (DV) (4:3) : VGA.

Pour enregistrer des images fixes capturées à partir de films d'une cassette sur le « Memory Stick Duo »

Vous pouvez capturer des images fixes d'un film et les enregistrer sur un « Memory Stick Duo » sous forme d'images fixes. Insérez au préalable une cassette et un « Memory Stick Duo » dans le caméscope.

- 1 Affectez la fonction [PHOTO] à la touche ASSIGN 7/PHOTO (p. 47).
- 2 Réglez le commutateur POWER sur VCR.
- 3 Appuyez sur  (lecture) pour rechercher la scène que vous souhaitez enregistrer sous forme d'image fixe. Appuyez sur la touche ASSIGN 7/PHOTO ou sur la touche PHOTO de la télécommande lorsque vous atteignez la scène souhaitée.

Enregistrement (suite)

Remarques

- La date et l'heure enregistrées sur la cassette et la date et l'heure d'enregistrement sur le « Memory Stick Duo » sont enregistrées sur le « Memory Stick Duo ». Lorsque vous visualisez des images fixes, seules la date et l'heure enregistrées sur la cassette s'affichent à l'écran (Code de données, p. 55).
- Les données du caméscope enregistrées sur la cassette ne sont pas copiées sur le « Memory Stick Duo ».
- Lors de l'utilisation du caméscope, vous ne pouvez pas enregistrer d'image fixe lorsque [ZOOM LECT.] est réglé sur [MARCHE] (p. 96).

Modification des réglages des enregistrements de votre caméscope

Réglage du zoom

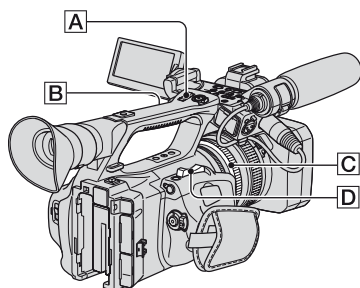

Utilisation de la manette de zoom

Déplacez légèrement la manette de zoom [D] pour ralentir le zoom. Déplacez-la davantage pour accélérer le zoom.

Plan large : (Grand angle)

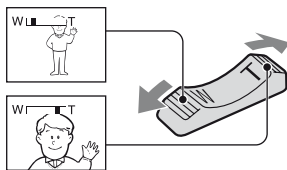

Gros plan : (Téléobjectif)

Astuces

- La distance minimale requise entre votre caméscope et le sujet est d'environ 1 cm pour le grand angle et d'environ 80 cm pour le téléobjectif.
- Vous ne pourrez pas obtenir une mise au point nette à certaines positions de zoom si le sujet se trouve à une distance inférieure ou égale à 80 cm du caméscope.
- Lorsque vous réglez la fonction [M.PT.MACRO] sur [ARRÊT], vous ne pouvez effectuer de mise au point à une distance inférieure ou égale à 80 cm quelle que soit la position du zoom (p. 74).

- N'oubliez pas de garder votre doigt sur la manette de zoom [D]. En effet, si vous enlevez votre doigt de la manette de zoom [D], le bruit de son fonctionnement risque d'être lui aussi enregistré.
- Vous pouvez augmenter la vitesse de zoom de la manette de zoom [D] ou de la manette de zoom de la poignée [A] ([VITESSE ZOOM], p. 74).

Utilisation du zoom de la poignée

- 1 Réglez le commutateur de zoom de la poignée [B] sur VAR ou FIX.

Astuces

- Lorsque vous réglez le commutateur de zoom de la poignée [B] sur VAR, vous pouvez varier la vitesse du zoom avant ou arrière.
 - Lorsque vous réglez le commutateur de zoom de la poignée [B] sur FIX, vous pouvez fixer la vitesse du zoom avant ou arrière dans [MANIP.ZOOM] (p. 74).
- 2 Appuyez sur la manette de zoom de la poignée [A] pour effectuer un zoom avant ou arrière.

Remarques

- Vous ne pouvez pas utiliser la manette de zoom de la poignée [A] lorsque le commutateur de zoom de la poignée, [B] est réglé sur OFF.
- Vous ne pouvez pas modifier la vitesse de zoom de la manette de zoom [D] avec le commutateur de zoom de la poignée [B].

Utilisation de la bague de zoom

Vous pouvez régler la vitesse de zoom en tournant la bague de zoom [C]. Vous pouvez également affiner le réglage.

Remarques

- Tournez la bague de zoom [C] à une vitesse modérée. Si vous la tournez trop rapidement, la vitesse de zoom risque de présenter un décalage avec celle de la rotation de la bague de zoom ou le bruit de son fonctionnement risque d'être lui aussi enregistré.

Modification des réglages des enregistrements de votre caméscope (suite)

Réglage manuel de la mise au point

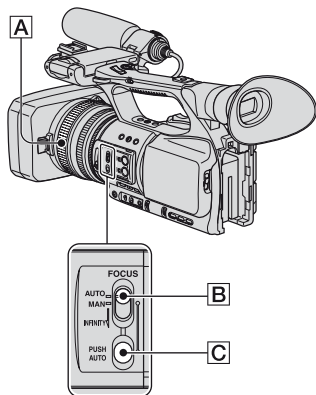

Pour des conditions d'enregistrement différentes, vous pouvez régler la mise au point manuellement.

Utilisez cette fonction dans les cas suivants :

- pour effectuer une prise de vue d'un sujet se trouvant derrière une fenêtre couverte de gouttes de pluie ;
- pour effectuer une prise de vue de rayures horizontales ;
- pour effectuer une prise de vue d'un sujet avec peu de contraste entre le sujet et son arrière-plan ;
- pour effectuer une mise au point sur un sujet en arrière-plan ;

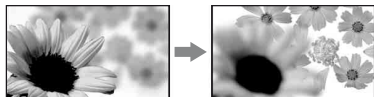

- pour effectuer une prise de vue d'un sujet stationnaire avec un trépied.

1 Pendant l'enregistrement ou en mode de veille, réglez le commutateur FOCUS [B] sur MAN.

☞ s'affiche.

2 Tournez la bague de mise au point [A], puis réglez la mise au point.

☞ devient ▲ lorsque vous ne pouvez plus effectuer de mise au point supplémentaire sur un sujet éloigné. ☞ devient 👤 lorsque vous ne pouvez plus effectuer de mise au point supplémentaire sur un sujet rapproché.

💡 Astuces

Pour régler la mise au point manuellement

- La mise au point sur le sujet est plus facile si vous utilisez la fonction zoom. Déplacez la manette de zoom vers T (téléobjectif) pour régler la mise au point, puis vers W (grand angle) pour régler le zoom pour l'enregistrement.
- Si vous souhaitez enregistrer une image en gros plan d'un sujet, déplacez la manette de zoom vers W (grand angle) pour agrandir complètement l'image, puis réglez la mise au point.

Pour restaurer le réglage automatique

Positionnez le commutateur FOCUS [B] sur AUTO.

☞ disparaît et le réglage automatique de la mise au point est restauré.



Utilisation temporaire de la fonction de mise au point automatique (mise au point automatique d'une pression)

Tout en maintenant la touche PUSH AUTO [C] enfoncée, enregistrez le sujet.

Si vous relâchez la touche, le réglage repasse en mise au point manuelle.

Utilisez cette fonction pour faire basculer la mise au point d'un sujet à un autre. Le passage d'une scène à l'autre s'effectuera en douceur.

💡 Astuces

- Les informations relatives à la distance focale (dans l'obscurité où il est difficile de régler la mise au point) s'affichent au bout de 3 secondes environ dans les cas suivants (elles ne s'afficheront pas correctement si vous utilisez un convertisseur (en option)) :
 - lorsque vous réglez le commutateur FOCUS sur MAN et que  s'affiche sur l'écran ;
 - lorsque vous tournez la bague de mise au point tandis que  est affiché sur l'écran.

Utilisation de la fonction de mise au point étendue (mise au point étendue)

Affectez au préalable la fonction [M.PT.ETENDUE] à l'une des touches ASSIGN (p. 47). En mode de veille, appuyez sur la touche ASSIGN à laquelle la fonction [M.PT.ETENDUE] est affectée. [EXPANDED FOCUS] s'affiche et le centre de l'écran est agrandi environ 2 fois. Il est plus facile de vérifier le réglage de la mise au point pendant une mise au point manuelle. L'écran reprend sa taille initiale lorsque vous appuyez à nouveau sur la touche.

🔍 Remarques

- L'écran reprend sa taille initiale lorsque vous démarrez l'enregistrement lors de l'affichage de la mise au point étendue.

💡 Astuces

- Vous pouvez sélectionner un type d'image étendue affichée pendant la mise au point étendue ([TYPE EXP.FOCUS], p. 84).

Mise au point sur un sujet éloigné (Mise au point sur l'infini)

Faites glisser le commutateur FOCUS  sur INFINITY, puis maintenez la position.

 s'affiche sur l'écran.

Pour repasser en mode de mise au point manuelle, relâchez le commutateur FOCUS





. Cette fonction vous permet d'activer la mise au point sur un sujet éloigné, même lorsque la mise au point s'effectue automatiquement sur un sujet rapproché.

🔍 Remarques

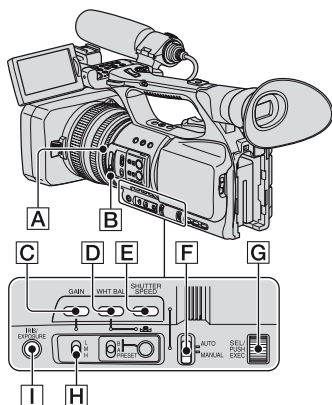
- Cette fonction est disponible uniquement pendant la mise au point manuelle. Elle n'est pas disponible pendant la mise au point automatique.

Réglage de la luminosité de l'image



Vous pouvez améliorer la luminosité de l'image en réglant le diaphragme, le gain et la vitesse d'obturation ou en diminuant le volume de lumière à l'aide du filtre ND . De plus, lorsque [EXPOSITION] est affecté à la bague de diaphragme , vous pouvez régler le diaphragme, le gain et la vitesse d'obturation à l'aide de la bague de diaphragme . Vous pouvez affecter [IRIS] ou [EXPOSITION] à la bague de diaphragme  à partir de [IRIS/EXPOSURE] dans le menu  (REGL.CAMES.) (p. 70). Le réglage par défaut est [IRIS].



Modification des réglages des enregistrements de votre caméscope (suite)

Remarques

- Vous ne pouvez pas utiliser les fonctions de compensation du contre-jour et de projecteur si au moins deux des éléments diaphragme, gain et vitesse d'obturation sont réglés manuellement.
- Le réglage [REG.EXP.AUTO] est inactif lorsque vous réglez manuellement le diaphragme, le gain et la vitesse d'obturation.

Réglage du diaphragme

Vous pouvez régler manuellement le diaphragme pour contrôler le niveau de lumière entrant dans l'objectif. En réglant le diaphragme, vous pouvez modifier ou fermer l'ouverture de l'objectif, exprimée par un indice F compris entre F1,6 et F11. A mesure que l'ouverture grandit (indice F décroissant), le niveau de lumière augmente. A mesure que l'ouverture se ferme (indice F croissant), le niveau de lumière diminue. L'indice F actuel s'affiche sur l'écran.

- ① Sélectionnez le menu  (REGL.CAMES.) → [IRIS/EXPOSURE] → [AFFEC.BAGUE] → [IRIS] (p. 70).
- ② Pendant l'enregistrement ou en mode de veille, réglez le commutateur AUTO/MANUAL [F] sur MANUAL.
- ③ Lorsque le diaphragme est réglé automatiquement, appuyez sur la touche IRIS/EXPOSURE [I].
 à côté de la valeur du diaphragme disparaît (p. 84) ou cette valeur apparaît sur l'écran.
- ④ Réglez le diaphragme à l'aide de la bague de diaphragme [A].
Lorsque vous affectez [RG.AUTO IRIS] à l'une des touches ASSIGN, vous pouvez régler automatiquement le diaphragme tout en maintenant la touche ASSIGN enfoncée. Pour plus d'informations sur la touche ASSIGN, reportez-vous à la page 47.

Astuces

- L'indice F se rapproche de F3,4 lorsque la position du zoom passe de W à T, même lorsque vous ouvrez le diaphragme en réglant l'indice F à une valeur inférieure à F3,4 comme F1,6.
- On appelle profondeur de champ la variation de la mise au point, conséquence importante de la variation du diaphragme. La profondeur de champ diminue à mesure que l'ouverture du diaphragme grandit et augmente à mesure qu'elle se ferme. Jouez de manière créatrice avec le diaphragme pour obtenir l'effet voulu au niveau photographique.
- Cette fonction s'avère utile pour rendre l'arrière plan flou ou net.

Pour régler le diaphragme automatiquement

Appuyez sur la touche IRIS/EXPOSURE [I] ou positionnez le commutateur AUTO/MANUAL [F] sur AUTO.

La valeur du diaphragme disparaît ou  s'affiche à côté de cette valeur.

Remarques

- Lorsque vous positionnez le commutateur AUTO/MANUAL [F] sur AUTO, les autres éléments réglés manuellement (gain, vitesse d'obturation, balance des blancs) passent également en mode de réglage automatique.

Réglage de l'exposition

Lorsque [IRIS/EXPOSURE] est réglé sur [EXPOSITION], vous pouvez améliorer la luminosité de l'image en réglant le diaphragme, le gain et la vitesse d'obturation à l'aide de la bague de diaphragme.



Vous pouvez également préréglé manuellement un ou deux de ces paramètres et régler le ou les autre(s) paramètre(s) à l'aide de la bague de diaphragme.

- ① Sélectionnez le menu  (REGL.CAMES.) → [IRIS/EXPOSURE] → [AFFEC.BAGUE] → [EXPOSITION] (p. 70)

② Pendant l'enregistrement ou en mode de veille, réglez le commutateur AUTO/MANUAL [F] sur MANUAL.

③ Lorsque [EXPOSITION] est réglé automatiquement, appuyez sur la touche IRIS/EXPOSURE [I].

Les valeurs du diaphragme, du gain et de la vitesse d'obturation et  s'affichent sur l'écran. Vous pouvez régler le diaphragme, le gain et la vitesse d'obturation à l'aide de la bague de diaphragme [A].

Si  n'apparaît pas, suivez la procédure suivante.  s'affiche à côté des éléments, indiquant que vous pouvez les régler à l'aide de la bague de diaphragme [A].

– Gain

Appuyez sur la touche GAIN [C].

– Vitesse d'obturation



Appuyez deux fois sur la touche SHUTTER SPEED [E]. Si la vitesse d'obturation n'est pas verrouillée, appuyez une fois sur la touche.

④ Réglez la luminosité de l'image en tournant la bague de diaphragme [A].

Lorsque vous affectez [RG.AUTO IRIS] à l'une des touches ASSIGN, vous pouvez régler automatiquement l'exposition tout en maintenant la touche ASSIGN enfoncée. Pour plus d'informations sur la touche ASSIGN, Reportez-vous à la page 47.

Pour restaurer le réglage automatique







Appuyez sur la touche IRIS/EXPOSURE [I] ou positionnez le commutateur AUTO/MANUAL [F] sur AUTO.

Les valeurs à côté desquelles  est affiché disparaissent ou  apparaît à côté de ces valeurs.

Remarques



- Lorsque vous positionnez le commutateur AUTO/MANUAL [F] sur AUTO, les autres éléments réglés manuellement (gain, vitesse d'obturation, balance des blancs) passent également en mode de réglage automatique.

Astuces

- Lorsque vous appuyez sur la touche GAIN [C] tandis que  est affiché sur l'écran à côté de la valeur de gain,  disparaît et vous pouvez régler le gain manuellement. Lorsque vous appuyez de nouveau sur la touche GAIN [C],  apparaît et vous pouvez régler le gain à l'aide de la bague de diaphragme [A]. Pour plus d'informations sur le réglage du gain, reportez-vous à l'étape ② de la section « Réglage du gain ».
- Lorsque vous appuyez sur la touche SHUTTER SPEED [E] tandis que  est affiché sur l'écran à côté de la valeur de la vitesse d'obturation,  disparaît et vous pouvez régler la vitesse d'obturation manuellement. Lorsque vous appuyez de nouveau sur la touche SHUTTER SPEED [E],  apparaît et vous pouvez régler la vitesse d'obturation à l'aide de la bague de diaphragme [A]. Pour plus d'informations sur le réglage de la vitesse d'obturation, reportez-vous aux étapes ③ et ④ de la section « Réglage de la vitesse d'obturation » à la page 32.

Réglage du gain

Vous pouvez régler le gain manuellement si vous ne souhaitez pas utiliser la fonction AGC (contrôle automatique du gain).

- ① Pendant l'enregistrement ou en mode de veille, réglez le commutateur AUTO/MANUAL [F] sur MANUAL.
- ② Lorsque le gain est réglé automatiquement, appuyez sur la touche GAIN [C].
 à côté de la valeur du gain disparaît ou cette valeur apparaît sur l'écran.
- ③ Positionnez le commutateur de gain [H] sur H, M ou L. La valeur de gain réglée pour la position du commutateur de gain sélectionnée s'affiche sur l'écran. Vous pouvez régler la valeur de gain pour chaque position du commutateur de gain dans [REGLAGE GAIN] dans le menu  (REGL.CAMES.) (p. 70).

Modification des réglages des enregistrements de votre caméscope (suite)

Pour régler le gain automatiquement

Appuyez sur la touche GAIN **[C]** ou réglez le commutateur AUTO/MANUAL **[F]** sur AUTO.

La valeur du gain disparaît ou **[A]** s'affiche à côté de cette valeur.

Remarques

- Lorsque vous réglez le commutateur AUTO/MANUAL **[F]** sur AUTO, les autres éléments réglés manuellement (diaphragme, vitesse d'obturation, balance des blancs) passent également en mode de réglage automatique.

Astuces

- Lorsque vous enregistrez un film avec le gain réglé sur [-6dB] et que vous le lisez avec le code de données, la valeur de gain qui s'affiche est [---].

Réglage de la vitesse d'obturation

Vous pouvez régler et fixer manuellement la vitesse d'obturation. En réglant la vitesse d'obturation, un sujet en mouvement peut sembler immobile ou vous pouvez accentuer le mouvement d'un sujet.

- ① Pendant l'enregistrement ou en mode de veille, réglez le commutateur AUTO/MANUAL **[F]** sur MANUAL.
- ② Appuyez sur la touche SHUTTER SPEED **[E]** jusqu'à ce que la valeur de la vitesse d'obturation soit mise en surbrillance.
- ③ Modifiez la vitesse d'obturation affichée sur l'écran en tournant la molette SEL/PUSH EXEC **[G]**. Vous pouvez régler la vitesse d'obturation d'1/3 de seconde à 1/10000 de seconde ou la fonction ECS (Balayage net étendu) (**ECS**). Le dénominateur de la vitesse d'obturation réglée s'affiche sur l'écran. Par exemple, [100] s'affiche sur l'écran lorsque vous réglez la vitesse d'obturation à 1/100 de seconde. Plus la valeur affichée à l'écran est élevée, plus la vitesse d'obturation est élevée.

- ④ Appuyez sur la molette SEL/PUSH EXEC **[G]** pour verrouiller la vitesse d'obturation.

Pour régler de nouveau la vitesse d'obturation, exécutez les étapes ② à ④.

Astuces

- La mise au point automatique s'avère difficile avec une vitesse d'obturation inférieure. Dans ce cas, il est recommandé d'effectuer une mise au point manuelle avec le caméscope fixé sur un trépied.
- L'image risque de trembler ou les couleurs de changer sous des lampes fluorescentes, au sodium ou au mercure. Vous pouvez réduire le scintillement en réglant la vitesse d'obturation à une fréquence appropriée dans la gamme Balayage net étendu (**ECS**) ([FREQ.ECS], p. 73).
- Lors de l'enregistrement d'un sujet comme un écran de moniteur, réglez la vitesse d'obturation dans la gamme ECS (Balayage net étendu) (**ECS**) afin d'obtenir des images sans bande de bruit horizontale. Vous pouvez régler la vitesse d'obturation pour la fonction Balayage net étendu sous [FREQ.ECS] dans le menu  (REGL.CAMES.) (p. 73).

Pour régler la vitesse d'obturation automatiquement

Appuyez deux fois sur la touche SHUTTER SPEED **[E]** ou positionnez le commutateur AUTO/MANUAL **[F]** sur AUTO.

La valeur de la vitesse d'obturation disparaît ou **[A]** s'affiche à côté de cette valeur.

Remarques

- Lorsque vous positionnez le commutateur AUTO/MANUAL **[F]** sur AUTO, les autres éléments réglés manuellement (diaphragme, gain, balance des blancs) passent également en mode de réglage automatique.

Réglage du volume de lumière (filtre ND)

Lorsque l'environnement d'enregistrement est trop lumineux, vous pouvez utiliser le filtre ND [B] pour garantir la netteté de la prise de vue du sujet.

Les filtres ND 1, 2 et 3 réduisent respectivement le volume de lumière d'environ 1/4, 1/16 et 1/64.

Si $ND\frac{1}{4}$ clignote pendant le réglage automatique du diaphragme, réglez le filtre ND sur la position 1. Si $ND\frac{2}{16}$ clignote pendant le réglage automatique du diaphragme, réglez le filtre ND sur la position 2. Si $ND\frac{3}{64}$ clignote pendant le réglage automatique du diaphragme, réglez le filtre ND sur la position 3.

L'indicateur du filtre ND arrêtera de clignoter et restera affiché sur l'écran.

Si $ND\frac{OFF}{CLR}$ clignote, réglez le filtre ND sur OFF. $ND\frac{OFF}{CLR}$ disparaîtra alors de l'écran.

Remarques

- Lorsque vous changez le filtre ND [B] pendant un enregistrement, il est possible que l'image et le son soient déformés.
- Lors du réglage manuel du diaphragme, l'icône ND ne clignote pas, même si le niveau de lumière devrait être réglé à l'aide du filtre ND.

Astuces

- Si vous fermez davantage le diaphragme pendant la prise de vue d'un sujet lumineux, une diffraction peut se produire, entraînant une mise au point floue (phénomène courant avec les caméscopes). Le filtre ND [B] supprime ce phénomène et donne de meilleurs résultats d'enregistrement.

Réglage à la couleur naturelle (Balance des blancs)

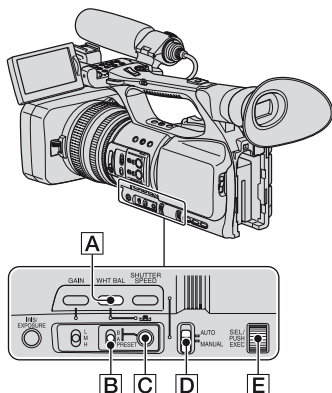

Vous pouvez régler la balance des blancs en fonction de la luminosité de l'environnement d'enregistrement.

Vous pouvez enregistrer les valeurs de la balance des blancs dans la mémoire A (☞ A) et dans la mémoire B (☞ B), respectivement. Sauf en cas de modification de la balance des blancs, ses valeurs sont conservées une fois le caméscope mis hors tension.

Lorsque vous sélectionnez PRESET, [EXTERIEUR], [INTERIEUR] ou [TEMP.WB MAN.] est sélectionné, en fonction des préréglages effectués à l'aide de [PREREG.WB] dans le menu (REGL.CAMES.).

1 Pendant l'enregistrement ou en mode de veille, réglez le commutateur AUTO/MANUAL [D] sur MANUAL.



2 Appuyez sur la touche WHT BAL [A].

Modification des réglages des enregistrements de votre caméscope (suite)

3 Réglez le commutateur de mémoire de la balance des blancs [B] sur n'importe quelle valeur de PRESET/A/B.

Sélectionnez A ou B pour enregistrer avec le réglage de la balance des blancs mémorisé dans la mémoire A ou B.

Indicateur	Conditions de prise de vue
------------	----------------------------

 A
(Mémoire A)
 B
(Mémoire B)

- Les réglages de la balance des blancs pour les sources lumineuses peuvent être enregistrés dans la mémoire A et dans la mémoire B. Suivez les étapes décrites dans la section « Pour enregistrer le réglage de la balance des blancs dans la mémoire A ou B » (p. 34).

Extérieur
([EXTERIEUR])

- Enregistrement de signaux avec des néons ou de feux d'artifice
- Enregistrement d'un coucher/lever de soleil ou de l'instant précédant immédiatement le lever de soleil/suivant immédiatement le coucher de soleil
- Sous des lampes fluorescentes de couleur à la lumière du jour





Intérieur
([INTERIEUR])

- Dans des conditions d'éclairage variables, comme à l'intérieur d'une salle des fêtes
- Avec un éclairage très fort, comme dans un studio de photographie
- Sous des lampes au sodium ou au mercure







Température de couleur
([TEMP.WB MAN.]

- La température de couleur peut être réglée entre 2300 K et 15000 K (le réglage par défaut est 6500 K).

Astuces

- Vous pouvez modifier le réglage de la balance des blancs en extérieur en réglant le décalage. Appuyez sur la touche  (une pression) [C] lorsque  (extérieur) est sélectionné et tournez la molette SEL/PUSH EXEC [E] pour sélectionner une valeur de décalage comprise entre - 7 (tirant vers le bleu), 0 (normal, réglage par défaut) et + 7 (tirant vers le rouge). Vous pouvez également régler la valeur de décalage de la balance des blancs dans le menu ([NIV.WB EX], p. 71).
- Vous pouvez modifier la température de couleur. Réglez [PREREG.WB] sur [TEMP.WB MAN.] et le commutateur de mémoire de la balance des blancs [B] sur PRESET, puis appuyez sur la touche  (une pression) [C]. Tournez la molette SEL/PUSH EXEC [E] jusqu'à ce que la température souhaitée apparaisse sur l'écran, puis appuyez sur la molette pour sélectionner cette température. Vous pouvez également régler la température de couleur dans le menu ([REG.TEMP.WB] p. 71).

Pour enregistrer le réglage de la balance des blancs dans la mémoire A ou B

- ① Positionnez le commutateur de mémoire de la balance des blancs sur A ( A) ou B ( B) à l'étape 3 de la section « Réglage à la couleur naturelle (Balance des blancs) ».
- ② Capturez un sujet blanc, tel qu'une feuille de papier blanche, remplissant tout l'écran, dans les mêmes conditions d'éclairage que celles du sujet.
- ③ Appuyez sur la touche  (une pression) [C].  A ou  B commence à clignoter rapidement. L'icône reste allumée une fois le réglage de la balance des blancs terminé et la valeur réglée enregistrée dans la mémoire  A ou  B.

Pour régler la balance des blancs automatiquement

Appuyez sur la touche WHT BAL [A] ou réglez le commutateur AUTO/MANUAL [D] sur AUTO.

Remarques

- Lorsque vous réglez le commutateur AUTO/MANUAL [D] sur AUTO, les autres réglages manuels (diaphragme, gain et vitesse d'obturation) passent en mode de réglage automatique.

Personnalisation de la qualité d'image (Profil d'image)

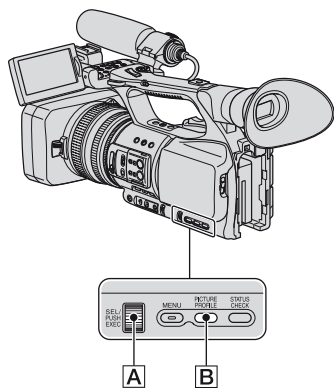

Vous pouvez personnaliser la qualité d'image en réglant les options de profil d'image comme [GAMMA] et [DETAILS]. Raccordez votre caméscope à un téléviseur ou à un moniteur, puis réglez la qualité d'image tout en observant l'image sur le téléviseur ou le moniteur.

Les réglages de la qualité d'image pour différentes conditions d'enregistrement sont enregistrés sous [PP1] à [PP6] comme réglages par défaut.

Remarques

- Lorsque vous réglez [x.v.Color] du menu (REGL.CAMES.) sur [MARCHÉ], le profil d'image est désactivé.

Numéro de profil d'image (nom du réglage)	Condition d'enregistrement
PP1 :USER	Réglages par défaut identiques aux réglages avec la fonction Profil d'image réglée sur [ARRÊT]
PP2 :USER	Réglages par défaut identiques aux réglages avec la fonction Profil d'image réglée sur [ARRÊT]
PP3 :PRO COLOR	Exemples de réglages d'images enregistrées par un caméscope d'épaule professionnel avec gamma ITU709
PP4 :PD COLOR	Exemples de réglages d'images enregistrées par un caméscope à main professionnel avec gamma PD
PP5 :FILM LOOK1	Exemples de réglages d'images enregistrées sur un film négatif couleur
PP6 :FILM LOOK2	Exemples de réglages d'images visionnées avec un film d'impression couleur

1 En veille, appuyez sur la touche PICTURE PROFILE [B].

2 Sélectionnez un numéro de profil d'image avec la molette SEL/PUSH EXEC [A].

Vous pouvez enregistrer en utilisant les réglages du profil d'image sélectionné.

Modification des réglages des enregistrements de votre caméscope (suite)

3 Sélectionnez [OK] avec la molette SEL/PUSH EXEC **[A]**.

Pour annuler l'enregistrement du profil d'image

Sélectionnez [ARRÊT] à l'étape 2 avec la molette SEL/PUSH EXEC **[A]**.

Pour changer le profil d'image

Vous pouvez modifier les réglages enregistrés dans [PP1] à [PP6].

- ① Appuyez sur la touche PICTURE PROFILE **[B]**.
- ② Sélectionnez le numéro de PICTURE PROFILE avec la molette SEL/PUSH EXEC **[A]**.
- ③ Sélectionnez [REGLAGE] avec la molette SEL/PUSH EXEC **[A]**.
- ④ Sélectionnez l'élément à régler avec la molette SEL/PUSH EXEC **[A]**.
- ⑤ Réglez la qualité d'image avec la molette SEL/PUSH EXEC **[A]**.
- ⑥ Répétez les étapes ④ et ⑤ pour régler d'autres éléments.
- ⑦ Sélectionnez [↶ RETOUR] avec la molette SEL/PUSH EXEC **[A]**.
- ⑧ Sélectionnez [OK] avec la molette SEL/PUSH EXEC **[A]**.
Un indicateur de profil d'image s'affiche.

Astuces

- Vous pouvez affecter des profils d'image aux touches ASSIGN et les utiliser pour activer et désactiver les profils d'image (p. 47).

NIVEAU NOIR

Pour régler le niveau de noir.

Option	Description et réglages
[NOIR MASTER]	Règle le niveau de noir principal. - 15 à + 15
[R NOIR]	Règle le niveau noir du canal R. [NOIR MASTER] + [R NOIR] est le niveau noir du canal R. - 15 à + 15
[G NOIR]	Règle le niveau noir du canal G. [NOIR MASTER] + [G NOIR] est le niveau noir du canal G. - 15 à + 15
[B NOIR]	Règle le niveau noir du canal B. [NOIR MASTER] + [B NOIR] est le niveau noir du canal B. - 15 à + 15

GAMMA

Pour sélectionner une courbe gamma.

Option	Description et réglages
[STANDARD]	Courbe gamma standard
[ASP.CINE.1]	Courbe gamma 1 permettant de produire des images d'aspect cinématographique
[ASP.CINE.2]	Courbe gamma 2 permettant de produire des images d'aspect cinématographique
[ITU709]	Courbe gamma correspondant à ITU-709. Gain dans une zone de faible intensité : 4,5
[G5.0]	Courbe gamma avec un gain de zone de faible intensité de 5,0
[PD]	Courbe gamma permettant de produire un aspect similaire à celui produit avec la série DCR-PD
[x.v.]	Courbe gamma similaire à x.v.Color

GAMMA NOIR

Pour corriger le gamma d'une zone de faible intensité.

Option	Description et réglages
[GAMME]	Sélectionne une plage de correction. ELEVÉE / MOYENNE / FAIBLE
[NIVEAU]	Règle le niveau de correction. - 7 (compression du noir maximale) à + 7 (amplification du noir maximale)

Modification des réglages des enregistrements de votre caméscope (suite)

COUDE

Pour régler le point et la pente du coude pour une compression de signal vidéo permettant de réduire une luminosité excessive en limitant les signaux dans des zones de fort contraste du sujet en fonction de la plage dynamique de votre caméscope.

Option	Description et réglages
[MODE]	Sélectionne un mode automatique ou manuel. [AUTO] : pour régler automatiquement le point et la pente du coude. [MANUEL] : pour régler manuellement la point et la pente du coude.
[REGL.AUTO]	Règle le point et la sensibilité maximums en mode automatique. [POINT MAX.] : règle le point maximum. 90 % à 100 % [SENSIBILITE] : règle la sensibilité. ELEVÉE/MOYENNE/FAIBLE
[REGL.MANUEL]	Règle manuellement le point et la pente du coude. [POINT] : règle le point du coude. 75 % à 105 % [PENTE] : règle la pente du coude. - 5 (doux) à + 5 (raide)

MODE COULEUR

Pour régler le type et le niveau de couleurs.

Option	Description et réglages
[TYPE]	Sélectionne un type de couleurs. [STANDARD] : couleurs standard [ASP.CINE.1] : image semblable à une image de caméra avec des couleurs de bonne qualité avec [GAMMA] réglé sur [ASP.CINE.1] [ASP.CINE.2] : image semblable à une image de caméra avec des couleurs de bonne qualité avec [GAMMA] réglé sur [ASP.CINE.2] [MAT.ITU709] : couleurs correspondant à ITU-709
[NIVEAU]	Règle un niveau de couleurs lorsque [TYPE] n'est pas réglé sur [STANDARD]. 1 (proche des réglages de couleur de [STANDARD]) à 8 (réglages de couleur du type sélectionné)

NIV COULEUR

Pour régler le niveau de couleurs.

Option	Description et réglages
	- 7 (clair) à + 7 (foncé), - 8 : noir et blanc

PHASE COUL

Pour régler la phase de couleur.

Option	Description et réglages
	- 7 (tirant sur le vert) à + 7 (tirant sur le rouge)

PROF.COUL.

Pour régler la profondeur de couleur pour chaque phase de couleur.

Cette fonction est plus efficace pour les couleurs chromatiques et moins efficace pour les couleurs achromatiques. La couleur semble plus foncée à mesure que la valeur de réglage du côté positif est augmentée et semble plus claire à mesure que la valeur de réglage du côté négatif est réduite. Cette fonction est activée même si vous réglez [NIV COULEUR] sur [-8] (monotone).

Option	Description et réglages
[R]	- 7 (rouge clair) à + 7 (rouge foncé)
[G]	- 7 (vert clair) à + 7 (vert foncé)
[B]	- 7 (bleu clair) à + 7 (bleu foncé)
[C]	- 7 (cyan clair) à + 7 (cyan foncé)
[M]	- 7 (magenta clair) à + 7 (magenta foncé)
[Y]	- 7 (jaune clair) à + 7 (jaune foncé)

COLOR CORRCT

Pour régler les options de correction des couleurs.

Option	Description et réglages
[TYPE]	Sélectionne le type de correction de couleurs. [ARRET] : correction de couleurs désactivée. [REV.COULEUR] : correction de couleurs enregistrée. Les couleurs non enregistrées (affichées en noir et blanc lorsque [EXTR.COULEUR] est réglé) ne sont pas corrigées. [EXTR.COULEUR] : affiche des zones de couleurs enregistrées dans la mémoire. Les autres zones sont affichées en noir et blanc. Vous pouvez utiliser cette fonction pour ajouter des effets à vos films ou valider les couleurs à mémoriser.
[MEMORY SEL]	Sélectionne une mémoire à activer. [1] : sélectionne l'activation de la Mémoire 1. [2] : sélectionne l'activation de la Mémoire 2. [1&2] : sélectionne l'activation de la Mémoire 1 et de la Mémoire 2.

Modification des réglages des enregistrements de votre caméscope (suite)

COLOR CORRCT (suite)

Option	Description et réglages
[MEM1 COLOR]	Règle les couleurs mémorisées dans la Mémoire 1. [PHASE] : règle la phase de couleur. 0 (violet) → 8 (rouge) → 16 (jaune) → 24 (vert) → 31 (bleu) [GAMME] : règle la gamme de phase de couleurs. 0 (aucune sélection de couleur), 1 (réduite : pour sélectionner une seule couleur uniquement) à 31 (large : pour sélectionner plusieurs couleurs dans une même phase de couleurs) [SATURATION] : règle la saturation. 0 (pour sélectionner des couleurs claires aux couleurs foncées) à 31 (pour sélectionner une couleur foncée) [REG.1 PRES.] : règle automatiquement [PHASE] pour un sujet au centre du marqueur. [SATURATION] est réglé sur 0.
[MEM1 REVISN]	Corrige les couleurs de la Mémoire 1. [GAIN R] : corrige la tendance rougeâtre des couleurs de la Mémoire 1. Le ton cyan est accentué à mesure que la tendance rougeâtre diminue. - 15 (tirant moins sur le rouge) à + 15 (tirant plus sur le rouge) 0 pour désactiver la correction [GAIN B] : corrige la tendance bleuâtre des couleurs de la Mémoire 1. Le ton jaune est accentué à mesure que la tendance bleuâtre diminue. - 15 (tirant moins sur le bleu) à + 15 (tirant plus sur le bleu) 0 pour désactiver la correction
[MEM2 COLOR]	Règle les couleurs mémorisées dans la Mémoire 2. Pour plus d'informations sur la description et les réglages, reportez-vous à [MEM1 COLOR].
[MEM2 REVISN]	Corrige les couleurs de la Mémoire 2. Pour plus d'informations sur la description et les réglages, reportez-vous à [MEM1 REVISN].

Astuces

- Le fait d'utiliser le même réglage pour les deux mémoires permet de doubler l'effet de correction des couleurs.
- Les réglages de [COLOR CORRCT] sont conservés même si l'appareil est mis hors tension. Toutefois, si vous souhaitez corriger les couleurs susceptibles de changer selon l'heure de la journée, les conditions météorologiques, le lieu, etc., il est recommandé de régler [COLOR CORRCT] à nouveau avant de lancer l'enregistrement.

- Si vous modifiez la valeur de la balance des blancs ou les réglages de [REGL.WB], [NIV COULEUR] ou [PHASE COUL] du profil d'image, les réglages de [GAMME] et [PHASE] de la mémoire sélectionnée changent. Si vous modifiez la valeur de la balance des blancs ou les réglages des options de profil d'image ci-dessus après avoir réglé [GAMME] et [PHASE], vérifiez les réglages [COLOR CORRCT] avant de lancer l'enregistrement.
- Lors du réglage automatique de la balance des blancs, la valeur de la balance des blancs varie automatiquement en fonction de la luminosité de l'environnement d'enregistrement. Il est recommandé de régler manuellement la balance des blancs lorsque vous utilisez la fonction [COLOR CORRCT].

REGL.WB

Pour régler les options de réglage de la balance des blancs.

Option	Description et réglages
[TYPE FILTRE]	Sélectionne un type de filtre couleur pour le réglage de la balance des blancs. [LB-CC] : type film (conversion et correction de couleurs) [R-B] : type vidéo (correction des niveaux R et B)
[LB[TEM.COU.]]	Règle une valeur de décalage de température de couleur. - 9 (tirant sur le bleu) à + 9 (tirant sur le rouge)
[CC[MG/GR]]	Règle une valeur de décalage de correction de couleurs. - 9 (tirant sur le vert) à + 9 (tirant sur le magenta)
[GAIN R]	Règle un niveau R. - 9 (niveau R faible) à + 9 (niveau R élevé)
[GAIN B]	Règle un niveau B. - 9 (niveau B faible) à + 9 (niveau B élevé)

Modification des réglages des enregistrements de votre caméscope (suite)

DETAILS

Pour régler les options des détails.

Option	Description et réglages
[NIVEAU]	Règle le niveau de détail. - 7 à + 7
[REGL.MANUEL]	[ACTIVE/DES.] : active ou désactive le réglage manuel des détails. [MARCHE] : active le réglage manuel des détails (aucune optimisation automatique n'est activée). [ARRET] : désactive le réglage manuel des détails.
[BALANCE V/H]	: règle les balances horizontale (H) et verticale (V) des détails.
[BALANCE B/W]	: sélectionne la balance DETAILS (P) supérieure et DETAILS (N) inférieure. TYPE1 (désactivé du côté DETAILS (N) inférieur) à TYPE5 (désactivé du côté DETAILS (P) supérieur)
[LIM.NOIRS]	: règle le niveau de limite DETAILS (N) inférieur. 0 (niveau de limite inférieur : tendance à la limite) à 7 (niveau de limite supérieur : sans tendance à la limite)
[LIM.BLANCS]	: règle le niveau de limite DETAILS (P) supérieur. 0 (niveau de limite inférieur : tendance à la limite) à 7 (niveau de limite supérieur : sans tendance à la limite)
[CRISPENING]	: règle le niveau de raidissement. 0 (niveau de raidissement faible) à 7 (niveau de raidissement élevé)
[DTL HTE LUM.]	: règle le niveau de DETAILS dans les zones d'intensité élevée. - 2 à + 2

DTL NUA.PEAU

Pour régler les détails des zones de peau afin de réduire les rides.

Option	Description et réglages
[ACTIVE/DES.]	Supprime les détails des zones de peau afin de réduire les rides. Sélectionnez [MARCHE] si vous souhaitez utiliser cette fonction. Vous pouvez également sélectionner d'autres zones.
[NIVEAU]	Règle le niveau de réglage. 1 (faible réglage des détails) à 8 (réglage des détails important)
[SELECT.COUL.]	Règle les options de couleurs pour le réglage des détails.
[PHASE]	: règle la phase de couleur. 0 (violet) → 32 (rouge) → 64 (jaune) → 96 (vert) → 127 (bleu)
[GAMME]	: règle la gamme de couleurs. 0 (aucune sélection de couleur), 1 (réduite : sélectionne une seule couleur uniquement) à 31 (large : sélectionne plusieurs couleurs dans les mêmes phases de couleur et de saturation) Les détails restent identiques si vous réglez [GAMME] sur 0.
[SATURATION]	: règle la saturation des couleurs. 0 (sélection d'une couleur claire) à 31 (sélection d'une couleur foncée)
[INVERSION]	: inverse la gamme de couleurs sélectionnée. Si vous exécutez cette fonction lorsqu'une couleur a été sélectionnée, des couleurs non sélectionnées seront sélectionnées à la place.
[NIVEAU Y]	: règle la luminosité des couleurs. 0 (sélection d'une couleur foncée) à 31 (sélection d'une couleur claire)
[PLAGE Y]	: règle la gamme de luminosité des couleurs. 1 (réduction de la plage de luminosité) à 32 (extension de la plage de luminosité).
[REG.1 PRES.]	: règle automatiquement [PHASE], [SATURATION] et [NIVEAU Y] pour un sujet au centre du marqueur. [GAMME] et [PLAGE Y] ne sont pas modifiés.

NOM PROFIL

Pour donner un nom aux profils d'image définis dans [PP1] à [PP6] (p. 44).

COPIER

Pour copier les réglages de profil d'image vers un autre numéro de profil d'image.

REINIT.

Pour réinitialiser le réglage par défaut du profil d'image.

Modification des réglages des enregistrements de votre caméscope (suite)

Pour donner un nom aux réglages de profil d'image

Vous pouvez donner un nom aux profils d'image 1 à 6.

- 1 Appuyez sur la touche PICTURE PROFILE [B].
- 2 Sélectionnez le profil d'image auquel vous souhaitez donner un nom avec la molette SEL/PUSH EXEC [A].
- 3 Sélectionnez [REGLAGE] → [NOM PROFIL] avec la molette SEL/PUSH EXEC [A].
- 4 Sélectionnez une lettre avec la molette SEL/PUSH EXEC [A]. Répétez cette opération jusqu'à saisie du nom complet.

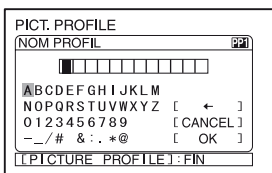

Astuces

- Chaque nom peut comporter jusqu'à 12 caractères.
Caractères autorisés dans les noms de profil :
 - A à Z
 - 0 à 9
 - - _ / # & : . * @
- 5 Sélectionnez [OK] avec la molette SEL/PUSH EXEC [A].
Le nom du profil est modifié.
 - 6 Sélectionnez [↵ RETOUR] → [OK] avec la molette SEL/PUSH EXEC [A].

Pour copier le réglage de profil d'image vers d'autres profils d'image

- 1 Appuyez sur la touche PICTURE PROFILE [B].
- 2 Sélectionnez le profil d'image que vous souhaitez copier avec la molette SEL/PUSH EXEC [A].
- 3 Sélectionnez [REGLAGE] → [COPIER] avec la molette SEL/PUSH EXEC [A].
- 4 Sélectionnez le numéro du profil d'image que vous souhaitez copier avec la molette SEL/PUSH EXEC [A].
- 5 Sélectionnez [OUI] avec la molette SEL/PUSH EXEC [A].
- 6 Sélectionnez [↵ RETOUR] → [OK] avec la molette SEL/PUSH EXEC [A].

Pour réinitialiser les réglages du profil d'image

Vous pouvez réinitialiser les réglages de profil d'image par numéro de profil. Vous ne pouvez pas réinitialiser simultanément tous les réglages de profil d'image.

- 1 Appuyez sur la touche PICTURE PROFILE [B].
- 2 Sélectionnez le numéro du profil d'image à réinitialiser avec la molette SEL/PUSH EXEC [A].
- 3 Sélectionnez [REGLAGE] → [REINIT.] → [OUI] → [↵ RETOUR] → [OK] avec la molette SEL/PUSH EXEC [A].

Réglage du volume

Vous pouvez régler le volume d'un microphone interne raccordé à la prise INPUT1/INPUT2.

💡 Astuces

- Reportez-vous à la page 9, pour plus d'informations sur le raccordement du microphone fourni et sur les commutateurs CH1 (INT MIC/INPUT1) et CH2 (INT MIC/INPUT2).

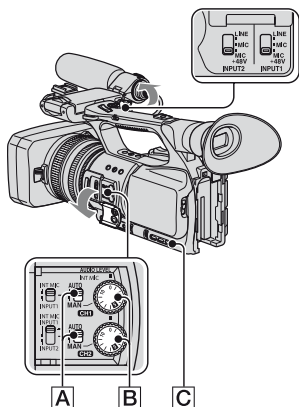

- 1 Réglez le commutateur AUTO/MAN (CH1/CH2) **A** du canal à régler sur MAN.**

Ⓜ s'affiche sur l'écran.

- 2 Tournez la molette AUDIO LEVEL **B** pour régler le volume pendant l'enregistrement ou en mode de veille.**

Pour restaurer le réglage automatique

Réglez le commutateur AUTO/MAN (CH1/CH2) **A** du canal réglé manuellement sur AUTO.

💡 Astuces

- Pour vérifier d'autres réglages audio, appuyez sur la touche STATUS CHECK **C**.
- Pour plus d'informations sur les autres réglages, reportez-vous au menu (REGL.AUDIO) (p. 79).

Raccordement d'un enregistreur à mémoire

Vous pouvez raccorder un enregistreur à mémoire en option HVR-MRC1 sur votre caméscope pour l'enregistrement. Pour le raccorder à votre caméscope, suivez la procédure suivante.

Pour obtenir plus d'informations sur l'opération, reportez-vous au mode d'emploi de l'enregistreur à mémoire.

Retirez le cache de la prise de l'enregistreur à mémoire (①).
Insérez le connecteur de l'enregistreur à mémoire dans la prise de l'enregistreur, puis faites glisser l'appareil vers le bas (②).

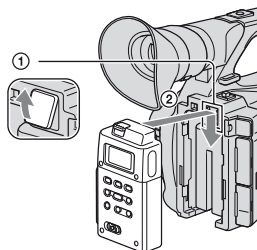



Modification des réglages des enregistrements de votre caméscope (suite)

Pour retirer l'enregistreur à mémoire

Faites glisser l'enregistreur à mémoire vers le haut en poussant son levier RELEASE vers le bas.

Remarques

- Vous ne pouvez pas utiliser la prise  HDV/DV lorsque l'enregistreur à mémoire est fixé sur votre caméscope.
- Lorsque vous utilisez l'enregistreur à mémoire, réglez les options appropriées dans [CTRL.ENR.EXT] dans le menu  (ENR.E/S) (p. 90).

Affectation de fonctions aux touches ASSIGN

Certaines fonctions doivent être affectées aux touches ASSIGN pour être utilisées. Vous pouvez affecter une seule fonction à chacune des touches ASSIGN 1 à 7.

Fonctions susceptibles d'être affectées aux touches ASSIGN

Les touches entre parenthèses indiquent que les fonctions sont affectées par défaut aux touches.

- M.PT.ETENDUE (p. 29)
- M.PT.MACRO (p. 74)
- EXTENS.NUM. (p. 75)
- ROT.BAGUE (p. 70)
- HYPER GAIN (p. 71)
- REG.EXP.AUTO (p. 72) (touche ASSIGN 2)
- RG.AUTO IRIS (p. 30)
- REPERE INDEX (p. 48)
- STEADYSHOT (p. 74)
- CONTRE-JOUR (p. 73)
- PROJECTEUR (p. 73)
- FONDU (p. 75)
- SMTH SLW REC (p. 75)
- BARRE COUL. (p. 78)
- VIS.DER.SC. (p. 49)
- VERIF.ENREG. (p. 49) (touche ASSIGN 3)
- RECH.DE FIN (p. 49)
- RAY.DIAG. (p. 82) (touche ASSIGN 1)
- MARQUEUR (p. 83)
- INTENSIFICAT (p. 83)
- TC REINIT. (p. 91)
- TC COUNTUP (p. 91)
- PHOTO (p. 25) (touche ASSIGN 7)
- PICTURE PROFILE (p. 35)
- SHOT TRANSITION (p. 50)

Touches ASSIGN 4-6

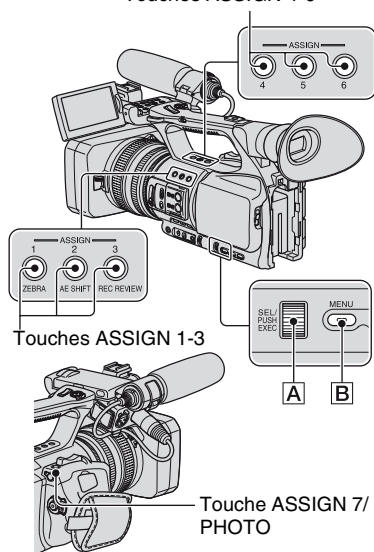

1 Appuyez sur la touche MENU [B].

2 Sélectionnez [] (AUTRES) → [ASSIGN BTN] avec la molette SEL/PUSH EXEC [A].

3 Sélectionnez la touche ASSIGN à laquelle vous souhaitez affecter une fonction avec la molette SEL/PUSH EXEC [A].

- [-----] s'affiche si aucune fonction n'est affectée à la touche ASSIGN.
- Sélectionnez [OUI] lorsque vous sélectionnez [SHOT TRANSITION], puis exécutez l'étape 5.

4 Sélectionnez la fonction à affecter avec la molette SEL/PUSH EXEC .

5 Sélectionnez [OK] avec la molette SEL/PUSH EXEC .

6 Sélectionnez [↵ RETOUR] avec la molette SEL/PUSH EXEC .

7 Appuyez sur la touche MENU  pour masquer l'écran de menu.

Astuces

- La transition entre prises de vue est affectée aux touches ASSIGN 4, 5 et 6 (p. 50). Annulez l'affectation de la transition entre prises de vue pour retourner à l'affectation des préréglages.
- Pour annuler la transition entre prises de vue, sélectionnez [SHOT TRANSITION] → [OUI] à l'étape 3.

Enregistrement d'un signal d'index

Si vous enregistrez une scène avec un signal d'index, vous pouvez facilement repérer cette scène pendant la lecture (p. 57).

La fonction d'index, grâce aux signaux d'index, facilite la vérification de la transition entre enregistrements ou le montage d'images.

1 Affectez la fonction [REPERE INDEX] à l'une des touches ASSIGN (p. 47).

2 Appuyez sur la touche ASSIGN à laquelle est affectée la fonction [REPERE INDEX].

Pendant l'enregistrement

 s'affiche pendant 7 secondes environ et un signal d'index est enregistré.

En mode de veille

 clignote.

Après avoir appuyé sur la touche REC START/STOP pour démarrer l'enregistrement,  s'affiche pendant 7 secondes environ et un signal d'index est enregistré.

Pour annuler l'opération

Appuyez à nouveau sur la touche ASSIGN à laquelle est affectée la fonction [REPERE INDEX] avant de commencer l'enregistrement.

Remarques

- Vous ne pouvez pas enregistrer ultérieurement de signal d'index sur une cassette enregistrée.

Lecture des films les plus récemment enregistrés (visualisation de la dernière scène)

Vous pouvez régler votre caméscope pour qu'il rembobine automatiquement la cassette jusqu'au début de la scène enregistrée le plus récemment, lise jusqu'à la fin de la scène, puis arrête la lecture.

1 Affectez la fonction [VIS.DER.SC.] à une touche ASSIGN (p. 47).

2 En mode de veille, appuyez sur la touche ASSIGN à laquelle la fonction [VIS.DER.SC.] est affectée.

La visualisation de la dernière scène commence.

Remarques

- Si la durée de prise de vue du film est courte, [VIS.DER.SC.] peut ne pas s'exécuter correctement.
- [VIS.DER.SC.] ne fonctionne pas une fois la cassette retirée.

Astuces

- Si vous appuyez à nouveau sur la touche ASSIGN au cours de la visualisation de la dernière scène, votre caméscope lit les 5 dernières secondes du film le plus récemment enregistré, puis passe en veille à la fin de l'enregistrement.

Vérification des dernières scènes enregistrées (Vérification d'enregistrement)

Vous pouvez visionner environ 2 secondes de la scène enregistrée juste avant l'arrêt de la bande.

Cette fonction est pratique pour vérifier la dernière scène enregistrée.

En mode de veille, appuyez sur la touche REC REVIEW ou sur la touche ASSIGN à laquelle est affectée la fonction [VERIF.ENREG.].

Les 2 dernières secondes (environ) des dernières scènes enregistrées sont lues, puis le caméscope retourne en mode de veille.

Recherche de la dernière scène de l'enregistrement le plus récent (Recherche de fin)

1 Affectez la fonction [RECH.DE FIN] à l'une des touches ASSIGN (p. 47).

2 Appuyez sur la touche ASSIGN à laquelle est affectée la fonction [RECH.DE FIN].

La dernière scène de l'enregistrement le plus récent est lue pendant environ 5 secondes, puis le caméscope passe en mode de veille à l'endroit où le dernier enregistrement s'est terminé.

Remarques

- Une fois la cassette éjectée, la recherche de fin ne fonctionne pas.
- La recherche de fin ne fonctionne pas correctement lorsqu'il existe une section vierge entre les sections enregistrées sur la cassette.

Utilisation de la transition entre prises de vue

Vous pouvez enregistrer les réglages de mise au point, du zoom, du diaphragme, du gain, de la vitesse d'obturation et de la balance des blancs, puis basculer en douceur des réglages actuels aux réglages enregistrés (transition entre prises de vue). Par exemple, vous pouvez faire basculer la mise au point d'objets plus proches à d'autres plus éloignés ou modifier la profondeur de champ en réglant le diaphragme. Vous pouvez en outre faire évoluer en douceur des scènes prises dans différentes conditions. Si vous enregistrez manuellement les réglages de la balance des blancs, vous pouvez passer en douceur d'une scène à l'autre dans différentes conditions, comme par exemple d'une scène en intérieur à une scène en extérieur. Sony recommande l'utilisation d'un trépied pour éviter les images floues.

Vous pouvez régler les options, comme la courbe et la durée de transition, dans [SHOT TRANSITION] dans le menu [REGL.CAMES.] (p. 77).

Touches ASSIGN 4 - 6

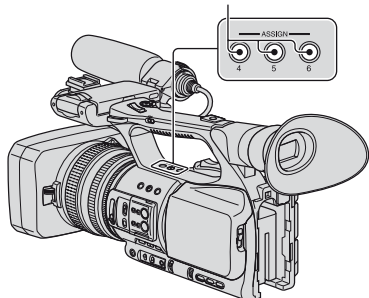

1 Affectez la fonction [SHOT TRANSITION] aux touches ASSIGN (p. 47).

Astuces

- La transition entre prises de vue est affectée aux touches ASSIGN 4, 5 et 6.

2 Enregistrez les réglages (prise de vue).

- ① Appuyez plusieurs fois sur la touche ASSIGN 4 pour afficher l'écran SHOT TRANSITION STORE.
- ② Effectuez les réglages manuellement. Reportez-vous aux pages 27 à 44 pour plus d'informations sur le réglage manuel.
- ③ Appuyez sur la touche ASSIGN 5 pour enregistrer les réglages dans SHOT-A ou sur la touche ASSIGN 6 pour enregistrer les réglages dans SHOT-B.

Remarques

- Les réglages enregistrés dans SHOT-A ou SHOT-B sont supprimés lorsque le commutateur POWER est positionné sur OFF.

3 Vérifiez les réglages enregistrés.

- ① Appuyez plusieurs fois sur la touche ASSIGN 4 pour afficher l'écran SHOT TRANSITION CHECK.
- ② Appuyez sur la touche ASSIGN 5 pour vérifier SHOT-A. Appuyez sur la touche ASSIGN 6 pour vérifier SHOT-B.

L' image s'affiche avec les réglages enregistrés dans l'option SHOT sélectionnée. La mise au point, le zoom, le diaphragme, le gain, la vitesse d'obturation et la balance des blancs sont automatiquement réglés en fonction des valeurs de réglage mémorisées.

⚙️ Remarques

- Dans l'écran de vérification de la transition entre prises de vue, les réglages ne basculent pas vers les réglages de la courbe et de la durée de transition enregistrées réglées dans [DUREE TRANS.] et [COURBE TRANS] (p. 77)

4 Exécutez la transition entre prises de vue.

- ① Appuyez plusieurs fois sur la touche ASSIGN 4 pour afficher l'écran SHOT TRANSITION EXEC.
- ② Appuyez sur la touche REC START/STOP.
- ③ Appuyez sur la touche ASSIGN 5 pour enregistrer avec SHOT-A ou sur la touche ASSIGN 6 pour enregistrer avec SHOT-B.
Les réglages actuels passent aux réglages mémorisés.

💡 Astuces

- Appuyez plusieurs fois sur la touche ASSIGN 4 pour annuler la transition entre prises de vue.

⚙️ Remarques

- Lorsque vous modifiez [SHOT TRANSITION] (p. 50), appuyez de façon répétée sur la touche ASSIGN 4 pour quitter l'écran de transition entre prises de vue.
- Une fois la transition entre prises de vue exécutée lors de l'enregistrement, vous ne pouvez pas annuler les réglages de SHOT-A ou SHOT-B mémorisés pour rétablir les réglages précédents.
- Si vous appuyez sur les touches suivantes pendant la transition entre prises de vue, l'opération est annulée :
 - touche PICTURE PROFILE ;
 - touche MENU ;
 - touche ASSIGN à laquelle est affectée la fonction [M.PT.ETENDUE] ;
 - touche STATUS CHECK ;

– touche ASSIGN à laquelle est affectée la fonction [SMTH SLW REC].

- Vous pouvez également effectuer une transition entre SHOT-A et SHOT-B ou entre SHOT-B et SHOT-A. Par exemple, pour réaliser une transition entre SHOT-A et SHOT-B, affichez l'écran de vérification de la transition entre prises de vue, appuyez sur la touche ASSIGN 5 pour afficher SHOT-A, puis appuyez sur la touche REC START/STOP. Ensuite, affichez l'écran d'exécution de la transition entre prises de vue et appuyez sur la touche ASSIGN 6.
- Vous pouvez vous entraîner à la transition entre prises de vue en appuyant sur la touche appropriée (ASSIGN 5 ou ASSIGN 6) à laquelle les réglages personnalisés sont affectés avant d'appuyer sur la touche REC START/STOP à l'étape 4.

Pour annuler l'opération

Appuyez plusieurs fois sur la touche ASSIGN 4 pour quitter l'écran de transition entre prises de vue.

Lecture

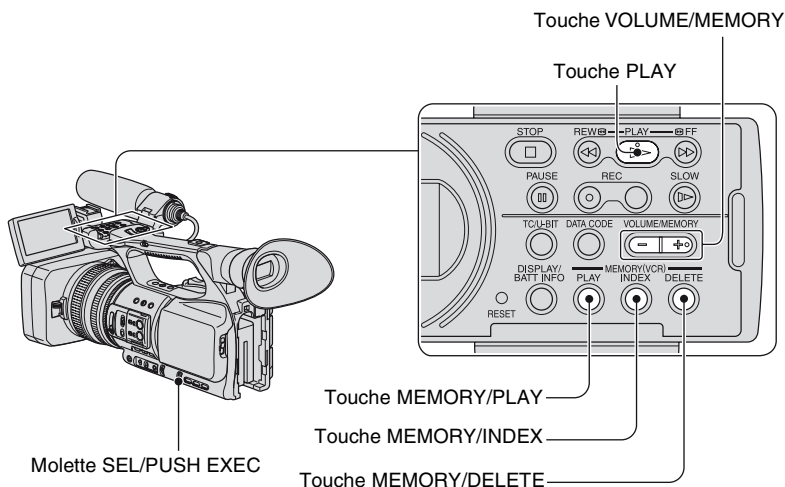

Vous pouvez visualiser des films comme suit :

- 1** Tout en maintenant le bouton vert enfoncé, faites glisser le commutateur POWER sur la position VCR.

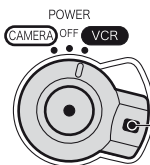

Tout en maintenant le bouton vert enfoncé, faites glisser le commutateur POWER.

- 2** Commencez la lecture.

Appuyez sur ◀◀ (rembobiner) pour avancer jusqu'au point voulu, puis appuyez sur ▶▶ (lire) pour commencer la lecture.

- : STOP
- || : PAUSE (appuyez de nouveau sur ▶▶ ou sur || pour reprendre la lecture)
- ◀◀ : REW ◀◀ (rembobinage, vérification)
- ▶▶ : ▶▶ FF (repère, avance rapide)
- ▶▶ : SLOW

⚡ Remarques

- Votre caméscope s'arrête automatiquement lorsqu'il reste en mode de pause pendant plus de 3 minutes.

- L'écran peut apparaître vierge temporairement, sans image ni son, lorsque les signaux commutent entre HDV et DVCAM (DV) pendant la lecture sur une cassette comprenant les formats HDV et DVCAM (DV).
- Vous ne pouvez pas lire de films enregistrés au format HDV sur des caméscopes au format DVCAM (DV) ou sur des lecteurs mini DV.
- Vous pouvez lire une cassette au format DV sur votre caméscope seulement si son contenu est enregistré en mode SP. Vous ne pouvez pas lire de films enregistrés sur une cassette au format DV en mode LP.
- Le code temporel et les bits utilisateur ne sont pas affichés correctement lors de la lecture d'une cassette ne comportant pas de données de code temporel ou de bit utilisateur ou comportant un code temporel non pris en charge par le caméscope.

Astuces

- Pour plus d'informations concernant les indicateurs s'affichant sur l'écran pendant la lecture, reportez-vous à la page 146.
- Pour plus d'informations concernant le passage d'un écran à l'autre pendant la lecture, reportez-vous à la page 56.

Pour rechercher une scène pendant le visionnage d'un film

Maintenez la touche ◀▶/▶▶ enfoncée pendant la lecture (recherche d'image). Pour effectuer un visionnage pendant l'avance rapide, maintenez la touche ▶▶ enfoncée. Pour effectuer un visionnage pendant le rembobinage, maintenez la touche ◀◀ (Balayage par saut) enfoncée.

Pour régler le volume

Réglez le volume à l'aide de la touche VOLUME/MEMORY.

Pour visionner des images fixes

- ① Réglez le commutateur POWER sur VCR.
- ② Appuyez sur la touche MEMORY/PLAY.
- ③ Sélectionnez l'image fixe que vous voulez visionner à l'aide de la touche VOLUME/MEMORY.

Pour mettre fin au visionnage des images fixes, appuyez à nouveau sur la touche MEMORY/PLAY.

Pour afficher la liste des images fixes (écran d'index)

- ① Réglez le commutateur POWER sur VCR.
- ② Appuyez sur la touche MEMORY/INDEX.

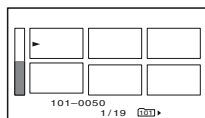

Lecture (suite)

- ③ Sélectionnez une image fixe avec la touche VOLUME/MEMORY.
Pour afficher une seule image, positionnez ► sur cette image et appuyez sur la touche MEMORY/PLAY.
Pour mettre fin à l'affichage de la liste des images fixes, appuyez à nouveau sur la touche MEMORY/INDEX.

Pour supprimer les images fixes du « Memory Stick Duo »

- ① Suivez les étapes de la section « Pour visionner des images fixes » pour afficher les images fixes que vous voulez supprimer.
- ② Appuyez sur la touche MEMORY/DELETE.
- ③ Sélectionnez [OUI] avec la molette SEL/PUSH EXEC.
Les images fixes sont supprimées.

🔗 Remarques

- Il est impossible de récupérer des images fixes une fois qu'elles ont été supprimées.
- Vous ne pouvez pas supprimer d'images fixes si le « Memory Stick Duo » est protégé en écriture (p. 126) ou si l'image fixe est protégée (p. 111).

💡 Astuces

- Pour supprimer une image fixe de l'index, déplacez ► sur l'image fixe à l'aide la touche VOLUME/MEMORY, puis exécutez les étapes ② et ③.
- Pour supprimer toutes les images fixes, sélectionnez [SUPPR.TOUT] dans le menu  (REGL.MEM.) (p. 93).

Modification/vérification des réglages de votre caméscope

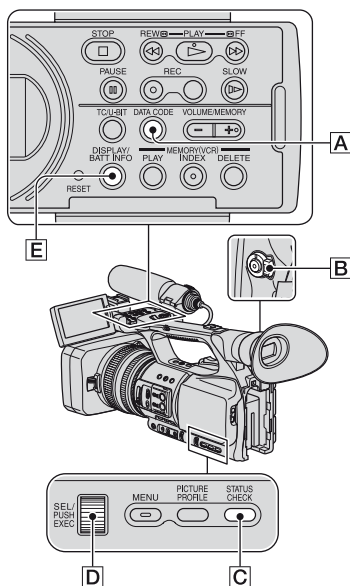

Modification de l'écran

Vous pouvez activer et désactiver l'affichage du code temporel, du compteur de bande et d'autres informations indiquées à l'écran.

Appuyez sur la touche **DISPLAY/BATT INFO** **E**.

Les indicateurs à l'écran s'activent (affichés) et se désactivent (non affichés) lorsque vous appuyez sur cette touche. Lorsque le commutateur **POWER** est réglé sur **CAMERA**, l'écran change (affichage détaillé → affichage simple → pas d'affichage) chaque fois que vous appuyez sur la touche.

💡 Astuces

- Vous pouvez afficher les indicateurs à l'écran lors de la lecture sur un téléviseur. Sélectionnez [SOR.V/LCD] ou [SORTIE TOUT] dans [SORTIE AFF.] (p. 86).

Affichage des données d'enregistrement (Code de données)

Pendant la lecture, vous pouvez afficher des informations comme la date, l'heure et les données du caméscope, enregistrées automatiquement pendant l'enregistrement.

1 Positionnez le commutateur **POWER** **B** sur **VCR**.

2 Pendant la lecture ou en pause, appuyez sur la touche **DATA CODE** **A**.

L'écran change (affichage de l'heure et de la date → affichage des données du caméscope → pas d'affichage) lorsque vous appuyez sur cette touche.

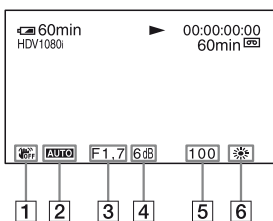

1 SteadyShot éteint

2 Exposition

AUTO apparaît pendant la lecture d'un film enregistré avec un réglage automatique du diaphragme, du gain et de la vitesse d'obturation. **MANUAL** apparaît pendant la lecture d'un film enregistré avec un réglage manuel du diaphragme, du gain et de la vitesse d'obturation.

3 Diaphragme

CLOSE s'affiche dans la zone d'affichage de la valeur de diaphragme pendant la lecture d'un film enregistré avec la valeur du diaphragme définie manuellement à son maximum.

4 Gain

5 Vitesse d'obturation

6 Balance des blancs

PWB apparaît pendant la lecture d'un film enregistré avec la transition entre prises de vue ou [TEMP.WB MAN.].

Remarques

- La valeur de correction de l'exposition (0 EV), la vitesse d'obturation et le diaphragme s'affichent pendant le visionnage d'images fixes d'un « Memory Stick Duo ».
- La date et l'heure sont affichées dans la même zone lorsque vous sélectionnez l'affichage de la date et de l'heure. Si vous procédez à l'enregistrement sans régler la date et l'heure, [--:--:--] et [--:--:--] s'affichent.
- Lors de la lecture d'une cassette enregistrée avec votre caméscope sur un autre appareil, il est possible que la vitesse d'obturation affichée soit inexacte. Vérifiez le code de données affiché à l'écran lors de lecture de la cassette sur votre caméscope pour obtenir la vitesse d'obturation exacte.

Affichage des réglages de votre caméscope (Vérification du statut)

Vous pouvez vérifier les réglages des éléments suivants :

- Configuration audio, comme le niveau de volume du microphone (p. 45, 79)
- Configuration du signal de sortie ([VCR HDV/DV], etc.) (p. 87)
- Fonctions affectées aux touches ASSIGN (p. 47)
- Configuration du caméscope (p. 70)
- Appareil d'enregistrement externe en option HVR-MRC1 ou HVR-DR60

1 Appuyez sur la touche STATUS CHECK [C].

2 Tournez la molette SEL/PUSH EXEC [D] jusqu'à ce que vous obteniez l'affichage voulu.

Lorsque le commutateur POWER [B] est réglé sur CAMERA, l'affichage change dans l'ordre suivant : AUDIO → SORTIE → ASSIGN → CAMERA → PERIPH.EXT. (lorsqu'un périphérique externe est raccordé)
Lorsque le commutateur POWER [B] est réglé sur VCR, l'affichage change dans l'ordre suivant : AUDIO → SORTIE → ASSIGN → PERIPH.EXT. (lorsqu'un périphérique externe est raccordé)

Pour masquer l'affichage

Appuyez sur la touche STATUS CHECK [C].

Vérification de la batterie restante (BATTERY INFO)

Réglez le commutateur POWER [B] sur OFF, puis appuyez sur la touche DISPLAY/BATT INFO [E]. La durée d'enregistrement approximative au format sélectionné et les informations relatives à la batterie s'affichent pendant 7 secondes environ. Pour visualiser les informations relatives à la batterie pendant environ 20 secondes, appuyez de nouveau sur la touche pendant que les informations sont affichées.

Autonomie de la batterie (approximative)

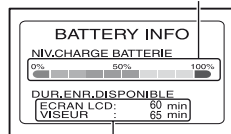

Capacité d'enregistrement (approximative)

Localisation d'une scène sur une cassette

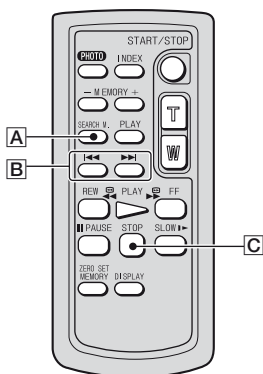

Remarques

- Reportez-vous à la page 143 pour plus d'informations sur l'utilisation de la télécommande.

Recherche d'une scène par date d'enregistrement (Recherche par date)

Vous pouvez rechercher des scènes par dates d'enregistrement.

1 Réglez le commutateur POWER sur VCR.

2 Appuyez plusieurs fois sur la touche SEARCH M. [A] de la télécommande pour sélectionner [DATE RECHERCHE].

3 Appuyez sur ◀◀ (date précédente)/▶▶ (date suivante) [B] de la télécommande pour sélectionner une date d'enregistrement.

Vous pouvez sélectionner la date précédente ou suivante par rapport au point actuel sur la cassette. La lecture commence automatiquement à partir de la scène enregistrée à la date sélectionnée.

Pour annuler l'opération

Appuyez sur la touche STOP [C] de la télécommande.

Remarques

- Chaque journée d'enregistrement doit faire plus de 2 minutes. Si l'enregistrement à cette date est court, il est possible que votre caméscope ne détecte pas la date.
- La recherche par date peut ne pas fonctionner correctement lorsqu'il existe une section vierge sur la cassette.

Recherche du point de départ d'un enregistrement (Recherche par index)

Vous pouvez rechercher des scènes par index enregistré au début de l'enregistrement (p. 48).

1 Réglez le commutateur POWER sur VCR.

2 Appuyez plusieurs fois sur la touche SEARCH M. [A] de la télécommande pour sélectionner [INDEX RECHERCHE].

3 Appuyez sur **◀◀** (point précédent)/**▶▶** (point suivant) **[B]** sur la télécommande pour sélectionner un point d'indexation.

Vous pouvez sélectionner l'index précédent ou suivant par rapport à l'index actuel sur la cassette. La lecture commence automatiquement à partir de la scène repérée par l'index.

Pour annuler l'opération

Appuyez sur la touche STOP **[C]** de la télécommande.

🔍 Remarques

- L'enregistrement entre les index doit durer plus de 2 minutes. Si l'enregistrement entre les index est court, il est possible que votre caméscope ne détecte pas la date.
- La recherche par index peut ne pas fonctionner correctement lorsqu'il existe une section vierge sur la cassette.

Lecture de l'image sur un téléviseur

Les méthodes de raccordement et la qualité d'image diffèrent en fonction du type de téléviseur raccordé et des connecteurs utilisés.

Utilisez l'adaptateur/le chargeur secteur fourni pour obtenir une alimentation secteur (p. 12). Reportez-vous également aux modes d'emploi fournis avec l'appareil à raccorder.

Prises de votre caméscope

Ouvrez le cache de la prise et raccordez le câble.

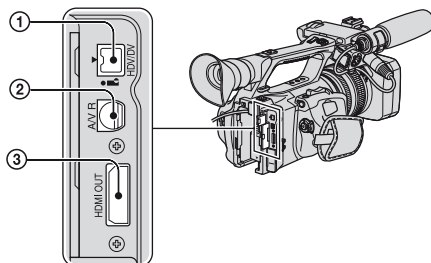

Remarques

- Réglez toutes les options de menu nécessaires avant de raccorder votre caméscope à un téléviseur. Si vous modifiez les réglages de [VCR HDV/DV] ou [REGL.i.LINK] après avoir raccorder votre caméscope au téléviseur à l'aide d'un câble i.LINK, le téléviseur risque de ne pas reconnaître correctement les signaux vidéo.

Raccordement à un téléviseur haute définition

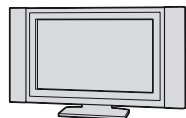

Un film enregistré en qualité HD est lu en qualité HD. Un film enregistré en qualité SD est lu en qualité SD.

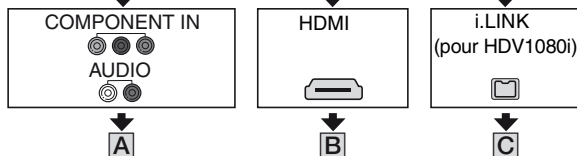

Lecture de l'image sur un téléviseur (suite)

↗ : sens du signal, () : pages de référence

Type	Caméscope	Câble	Téléviseur	Réglage de menu
------	-----------	-------	------------	-----------------

A



Câble A/V composante
(fourni)

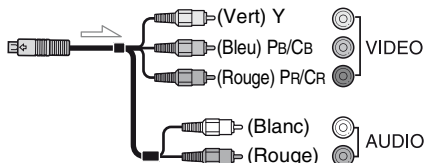

↔ (ENR.E/S)
[VCR HDV/DV] →
[AUTO] (87)
[SORTIE VIDEO] →
[COMPOSANT] →
[1080i/576i] (89)

⚡ Remarques

- Si vous raccordez uniquement des fiches vidéo composante, les signaux audio ne sont pas reproduits. Connectez les fiches blanche et rouge pour reproduire les signaux audio.

B



Câble HDMI (en option)

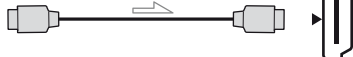

↔ (ENR.E/S)
[VCR HDV/DV] →
[AUTO] (87)



⚡ Remarques

- **Utilisez un câble HDMI portant le logo HDMI.**
- La prise HDMI OUT ne permet pas la reproduction d'images au format DVCAM (DV) si celles-ci s'accompagnent de signaux de protection des droits d'auteur.
- Les images au format DVCAM (DV) parvenant au caméscope via un câble i.LINK (p. 103) ne peuvent pas être reproduites.
- Votre téléviseur risque de ne pas fonctionner correctement (absence de son ou d'image, par exemple). Ne raccordez pas la prise HDMI OUT de votre caméscope et la prise HDMI OUT du périphérique externe à l'aide du câble HDMI. Cela pourrait entraîner un problème de fonctionnement.

💡 Astuces

- L'interface HDMI (High-Definition Multimedia Interface) est une interface permettant d'envoyer des signaux vidéo et audio. Le raccordement de la prise HDMI OUT à un appareil externe offre des images de haute qualité et un son numérique.

↗ : sens du signal, () : pages de référence

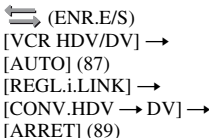
Type	Caméscope	Câble	Téléviseur	Réglage de menu
C				 ↔ (ENR.E/S) [VCR HDV/DV] → [AUTO] (87) [REGL.i.LINK] → [CONV.HDV → DV] → [ARRET] (89)

Remarques

- **Votre téléviseur doit être équipé d'une prise i.LINK compatible HDV1080i. Pour plus d'informations, vérifiez les spécifications de votre téléviseur.**
- Si votre téléviseur n'est pas compatible avec HDV1080i, raccordez votre caméscope et votre téléviseur à l'aide du câble A/V composante et du câble de raccordement A/V fournis, comme illustré au point **A**.
- Le téléviseur doit être configuré afin de détecter le raccordement du caméscope. Reportez-vous au mode d'emploi fourni avec votre téléviseur.
- Ce caméscope comporte un connecteur i.LINK à 4 broches. Sélectionnez un câble correspondant au connecteur du téléviseur à raccorder.

Raccordement à un téléviseur 16:9 (grand écran) ou 4:3

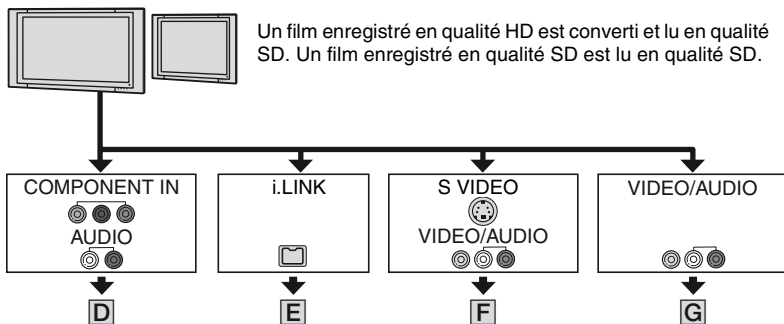

Pour régler le format d'image en fonction du téléviseur raccordé (16:9/4:3)

Effectuez le réglage de conversion à la baisse comme suit :

Pour les signaux au format HDV :

Menu $\leftarrow \rightarrow$ (ENR.E/S) \rightarrow [SORTIE VIDEO] \rightarrow [CONVERS.BAS]

Pour les signaux au format DV :

Menu $\leftarrow \rightarrow$ (ENR.E/S) \rightarrow [SORTIE VIDEO] \rightarrow [CONV.G.EC.DV]

Astuces

- Si votre téléviseur est monaural (il ne comporte qu'une prise d'entrée audio), branchez la fiche jaune du câble de raccordement A/V à la prise d'entrée vidéo et la fiche rouge (canal droit) ou blanche (canal gauche) à la prise d'entrée audio du téléviseur ou du magnétoscope. Pour lire le son en mode mono, utilisez un câble de raccordement adapté.

↗ : sens du signal, () : pages de référence

Type	Caméscope	Câble	Téléviseur	Réglage de menu
------	-----------	-------	------------	-----------------

D

Câble A/V composante
(fourni)

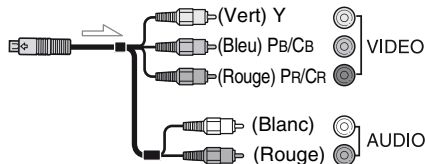

↔ (ENR.E/S)
 [VCR HDV/DV] →
 [AUTO] (87)
 [SORTIE VIDEO] →
 [COMPOSANT] →
 [1080i/576i] (89)
 [SORTIE VIDEO]
 → [CONVERS.BAS]/
 [CONV.G.EC.DV]
 → [COMPRESSION]/
 [LETTER BOX]/
 [RECADRAGE]* (89)

⚡ Remarques

- Si vous raccordez uniquement des fiches vidéo composante, les signaux audio ne sont pas reproduits. Connectez les fiches blanche et rouge pour reproduire les signaux audio.

E



Câble i.LINK (en option)



↔ (ENR.E/S)
 [VCR HDV/DV] →
 [AUTO] (87)
 [REGL.i.LINK] →
 [CONV.HDV → DV] →
 [MARCHE] (89)

⚡ Remarques

- Le téléviseur doit être configuré afin de détecter le raccordement du caméscope. Reportez-vous au mode d'emploi fourni avec votre téléviseur.
- Ce caméscope comporte un connecteur i.LINK à 4 broches. Sélectionnez un câble correspondant au connecteur du téléviseur à raccorder.

* Modifiez les réglages en fonction du téléviseur raccorderé.

Lecture de l'image sur un téléviseur (suite)

↗ : sens du signal, () : pages de référence

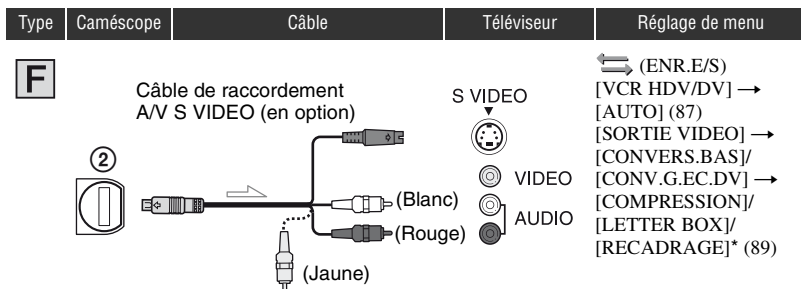

Remarques

- Si vous raccordez uniquement une fiche S VIDEO (canal S VIDEO), les signaux audio ne sont pas reproduits. Pour reproduire les signaux audio, raccordez les fiches blanche et rouge du câble de raccordement A/V S VIDEO à la prise d'entrée audio de votre téléviseur.
- Ce raccordement offre des images d'une résolution supérieure à celles obtenues à l'aide du câble de raccordement A/V (type **G**).

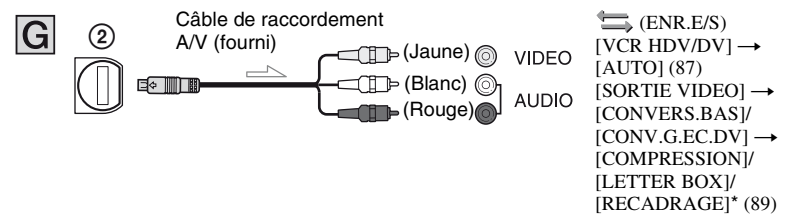

* Modifiez les réglages en fonction du téléviseur raccordé.

Astuces

- Si vous raccordez votre caméscope à votre téléviseur en utilisant plusieurs types de câbles pour reproduire les images, l'ordre de priorité des prises d'entrée du téléviseur est le suivant : HDMI → vidéo composante → S VIDEO → vidéo.
- Pour plus d'informations sur i.LINK, reportez-vous à la page 129.

Raccordement au téléviseur via un magnétoscope

Sélectionnez la méthode de raccordement à la page 98 en fonction de la prise d'entrée du magnétoscope. Raccordez votre caméscope à l'entrée LINE IN du magnétoscope à l'aide du câble de raccordement A/V. Réglez le sélecteur d'entrée du magnétoscope sur LINE (VIDEO 1, VIDEO 2, etc.).

Utilisation des options de menu

Les options de menu affichées à l'écran vous permettent de changer des réglages ou de les affiner.

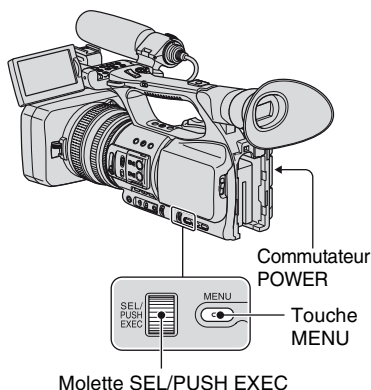

Molette SEL/PUSH EXEC

1 Positionnez le commutateur POWER sur CAMERA ou VCR.

2 Appuyez sur la touche MENU.

L'écran d'index du menu s'affiche.

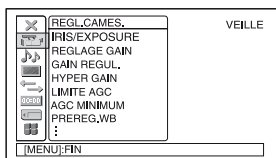

3 Tournez la molette SEL/PUSH EXEC jusqu'à ce que l'icône du menu souhaité soit mise en surbrillance, puis appuyez sur la molette pour sélectionner le menu.

- REGL.CAMES. (p. 70)
- REGL.AUDIO (p. 79)
- REGL.AFFICH. (p. 82)
- ENR.E/S (p. 87)
- REGL.TC/UB (p. 91)
- REGL.MEM. (p. 93)
- AUTRES (p. 94)

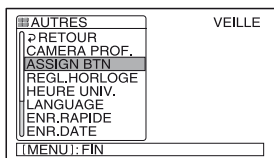

4 Tournez la molette SEL/PUSH EXEC jusqu'à ce que l'option de menu souhaitée soit mise en surbrillance, puis appuyez sur la molette pour sélectionner l'option.

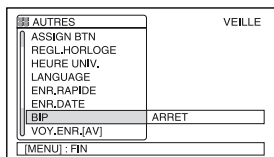

Les options de menu disponibles varient en fonction de la position du commutateur d'alimentation de votre caméscope. Les options non disponibles sont grisées.

- 5** Tournez la molette SEL/PUSH EXEC jusqu'à ce que le réglage souhaité soit mis en surbrillance ou pour afficher le réglage souhaité, puis appuyez sur la molette pour valider le réglage.

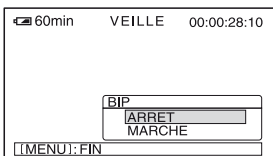

- 6** Appuyez sur la touche MENU pour masquer l'écran de menu.

Pour revenir à l'écran précédent, sélectionnez [↵ RETOUR].

Options de menu



Les options de menu disponibles (●) varient en fonction de la position du commutateur POWER.

Position du commutateur POWER :

CAMERA

VCR

Menu (REGL.CAMES.) (p. 70)

IRIS/EXPOSURE (AS)	●	—
REGLAGE GAIN	●	—
GAIN REGUL.	●	—
HYPER GAIN (AS)	●	—
LIMITE AGC	●	—
AGC MINIMUM	●	—
PREREG.WB	●	—
NIV.WB EX	●	—
REG.TEMP.WB	●	—
SENS.ATW	●	—
WB REGULIER	●	—
REG.EXP.AUTO (AS)	●	—
REPOSE EA	●	—
LIM IRIS AUT	●	—
FREQ.ECS	●	—
REDUC.SCINT.	●	—
AMPL.CONTR.	●	—
CONTRE-JOUR (AS)	●	—
PROJECTEUR (AS)	●	—
STEADYSHOT (AS)	●	—
ASSIST.M.PT.	●	—
M.PT.MACRO (AS)	●	—
MANIP.ZOOM	●	—
VITESSE ZOOM	●	—
EXTENS.NUM. (AS)	●	—
FONDU (AS)	●	—
SMTH SLW REC (AS)	●	—
ENR.INTERV.	●	—
ENR.IMAGE DV  	●	—
SHOT TRANSITION (AS)	●	—
x.v.Color 	●	—
BARRE COUL. (AS)	●	—

Menu (REGL.AUDIO) (p. 79)

MODE AU.DV  	●	—
LIMITE SON	●	—
REG MIC INT	●	—
REG XLR	●	—
SEL CH AUDIO	—	●
MEL.AUDIO DV  	—	●

Options de menu (suite)

Position du commutateur POWER :

CAMERA

VCR

Menu (REGL.AFFICH.) (p. 82)

RAY.DIAG. (AS)	●	-
HISTOGRAMME	●	-
INTENSIFICAT (AS)	●	-
MARQUEUR (AS)	●	-
TYPE EXP.FOCUS	●	-
AFF.DON.CAM.	●	-
AF.NIV.AUDIO	●	-
AFFICH.ZOOM	●	-
AFF.MISE PT.	●	-
AFF.OBT.	●	-
LUMI.LCD	●	●
COULEUR LCD	●	●
NIV.ÉCL.LCD	●	●
AR-PL VISEUR	●	●
VISEUR COUL.	●	●
MODE AL.VIS.	●	●
TAILL.LETTRE	●	●
 RESTANT	●	●
SORTIE AFF.	●	●

Menu (ENR.E/S) (p. 87)

FORMAT ENR.	●	-
VCR HDV/DV	-	●
HDV PROGRE. 	●	-
DV PROGRE.  	●	-
MODE ENR.DV  	●	●
ENR.16/9-4/3  	●	-
SORTIE VIDEO	●	●
REGL.i.LINK	●	●
CTRL.ENR.EXT	●	-

Position du commutateur POWER :



CAMERA

VCR

Menu  **(REGL.TC/UB) (p. 91)**

	CAMERA	VCR
TC PRESET	●	●
TC COUNTUP 	●	●
UB PRESET	●	●
TC RUN	●	●
TC MAKE	●	●
TC LINK	●	-
UB TIME REC	●	●
UB-DATE/TC-TIME	●	●

Menu  **(REGL.MEM.) (p. 93)**

	CAMERA	VCR
 SUPPR.TOUT	-	●
 FORMATER	●	●
N°FICHER	●	●
NOUV.DOSS.	●	●
DOSSIER ENR.	●	●
DOSS.LECT.	-	●

Menu  **(AUTRES) (p. 94)**

	CAMERA	VCR
CAMERA PROF.	●	●
ASSIGN BTN	●	●
REGL.HORLOGE	●	●
HEURE UNIV.	●	●
LANGUAGE	●	●
ZOOM LECT.	-	●
ENR.RAPIDE 	●	-
ENR.DATE	●	-
BIP	●	●
VOY.ENR.[AV]	●	-
VOY.ENR.[AR]	●	-
TELECOMMANDE	●	●
COMPT.HOR.	●	●

Menu

(REGL.CAMES.)

Réglages pour adapter votre caméscope aux conditions d'enregistrement (REGLAGE GAIN/CONTRE-JOUR/STEADYSHOT, etc.)

Les réglages par défaut sont désignés par ►. Les indicateurs entre parenthèses s'affichent lorsque les options sont sélectionnées.

Reportez-vous à la page 65 pour obtenir des détails sur la sélection des options de menu.

Appuyez sur la touche MENU → sélectionnez  (REGL.CAMES.) en tournant la molette SEL/PUSH EXEC.

IRIS/EXPOSURE (AS)

■ AFFEC.BAGUE

Vous pouvez sélectionner soit [IRIS] (réglage par défaut), soit [EXPOSITION] en tant que fonction affectée à la bague de diaphragme (p. 29).

■ ROT.BAGUE

Vous pouvez sélectionner le sens de la rotation de la bague de diaphragme.

► NORMAL

Permet d'assombrir une image avec une rotation de la bague de diaphragme dans le sens des aiguilles d'une montre.

INVERSE

Permet d'assombrir une image avec une rotation de la bague de diaphragme dans le sens inverse des aiguilles d'une montre.

⚡ Remarques

- Vous ne pouvez pas affecter la fonction [AFFEC.BAGUE] à une touche ASSIGN.
- Lorsque le commutateur AUTO/MANUAL est réglé sur AUTO, la touche IRIS/EXPOSURE n'est pas disponible.

💡 Astuces

- Les indices du diaphragme, du gain et de la vitesse d'obturation sont réglés comme suit, lorsque vous modifiez le réglage de [AFFEC.BAGUE] à l'aide du commutateur AUTO/MANUAL réglé sur MANUAL.

– Lorsque vous modifiez [AFFEC.BAGUE] et que vous passez de [IRIS] à [EXPOSITION] Le réglage s'effectue dans le même mode que ce lui réglé avant la modification [AFFEC.BAGUE]. Si le réglage est en automatique, ce mode ne changera pas après le passage de [IRIS] à [EXPOSITION]. Si le réglage est en manuel, ce mode ne changera pas après le passage de [IRIS] à [EXPOSITION].

Vous pouvez régler le diaphragme, le gain et la vitesse d'obturation à l'aide de la bague de diaphragme lorsque  s'affiche sur l'écran, à côté des valeurs.

Le réglage du gain et de la vitesse d'obturation peut basculer entre [EXPOSITION] et manuel.

– Lorsque vous modifiez [AFFEC.BAGUE] et que vous passez de [EXPOSITION] à [IRIS] Le réglage s'effectue dans le même mode que celui réglé avant la modification [AFFEC.BAGUE]. Si le réglage est en automatique, ce mode ne changera pas après le passage de [EXPOSITION] à [IRIS]. Si le réglage est manuel, ce mode ne changera pas après le passage de [EXPOSITION] à [IRIS]. Le réglage du gain et de la vitesse d'obturation peut basculer entre le mode automatique et manuel.

- Vous pouvez affecter la fonction [ROT.BAGUE] à l'une des touches ASSIGN (p. 47).

REGLAGE GAIN

Vous pouvez régler des valeurs de gain pour les positions H, M et L du commutateur de gain. Les réglages par défaut de [H], [M] et [L] sont respectivement 18dB, 9dB et 0dB.

- ① Sélectionnez [H], [M] ou [L] avec la molette SEL/PUSH EXEC.
- ② Réglez la valeur de gain à l'aide de la molette SEL/PUSH EXEC, puis appuyez sur la molette. Vous pouvez sélectionner une valeur entre -6dB et 21dB par incréments de 3dB. Plus la valeur est élevée, plus le gain est élevé.
- ③ Sélectionnez [OK] avec la molette SEL/PUSH EXEC.

- ④ Appuyez sur la touche MENU pour masquer l'écran de menu.

GAIN REGUL.

Vous pouvez régler la vitesse de transition à laquelle le réglage du gain passe d'une valeur à une autre, définie pour les positions du commutateur de gain, lorsque vous changez celui-ci de position. Vous pouvez sélectionner la vitesse de transition entre [RAPIDE], [MOYEN] et [LENT] ou régler [ARRÊT]. Le réglage par défaut est [ARRÊT].

HYPER GAIN

Lorsque vous réglez cette fonction sur [MARCHE] (**HYPER**), vous pouvez augmenter le gain jusqu'à la limite. Le réglage par défaut est [ARRÊT].

Remarques

- Avec l'hyper gain, la qualité d'image est réduite en raison du bruit.
- [HYPER GAIN] est automatiquement réglé sur [ARRÊT] à la mise hors tension puis sous tension du caméscope.
- Lorsque vous enregistrez un film à l'aide de [HYPER GAIN] réglé sur [MARCHE] ou avec le gain réglé sur [-6dB] et que vous le lisez avec le code de données, la valeur du gain qui s'affiche est [---].

Astuces

- Il est recommandé d'utiliser cette fonction avec la mise au point manuelle.

LIMITE AGC

Vous pouvez sélectionner la limite supérieure pour Auto Gain Control (AGC) entre [ARRÊT] (21dB, réglage par défaut), [18dB], [15dB], [12dB], [9dB], [6dB], [3dB] et [0dB].

Remarques

Si vous réglez le gain manuellement, vous ne pouvez pas obtenir l'effet [LIMITE AGC].

AGC MINIMUM

Lorsque vous réglez cette fonction sur [MARCHE], la plage de contrôle du gain automatique peut s'étendre à la plage négative. Dans un environnement lumineux par exemple, le contrôle de gain négatif permet d'effectuer un réglage du gain plus approprié et d'enregistrer un bruit faible. La plage dynamique de votre caméscope n'est pas réduite lorsque vous réglez [AGC MINIMUM] sur [MARCHE].

► MARCHE

Active un contrôle de gain négatif pendant un contrôle de gain automatique, si nécessaire.

ARRÊT

Désactive un contrôle de gain négatif pendant un contrôle de gain automatique.

PREREG.WB

Vous pouvez utiliser la balance des blancs pré-réglée. Pour plus d'informations, reportez-vous à la page 33.

NIV.WB EX

Vous pouvez également sélectionner une valeur de décalage pour régler la balance des blancs à l'extérieur lorsque [PREREG.WB] est réglé sur [EXTERIEUR]. Vous pouvez sélectionner la valeur de décalage entre [-7] (bleuâtre) - [0] (normal) - [+7] (rougeâtre). Le réglage par défaut est [0].

REG. TEMP.WB

Vous pouvez régler la température de couleur entre 2300K et 15000K par incréments de 100K lorsque [PREREG.WB] est réglé sur [TEMP.WB MAN.].

Appuyez sur la touche MENU → sélectionnez  (REGL.CAMES.) en tournant la molette SEL/PUSH EXEC.

SENS.ATW

Vous pouvez régler le fonctionnement automatique de la balance des blancs sous une source lumineuse tirant vers le rouge, comme une bougie ou une lampe incandescente, ou sous une source lumineuse tirant vers le bleu, comme une ombre extérieure.

► INTELLIGENT

Règle automatiquement la balance des blancs pour que les scènes semblent naturelles pour la source de lumière.

ELEVEE

Règle automatiquement la balance des blancs tout en réduisant les couleurs rouges ou bleues.

MOYENNE

FAIBLE

Règle automatiquement la balance des blancs tout en augmentant les couleurs rouges ou bleues.

Remarques

- Ce réglage est effectif uniquement lorsque la balance des blancs est réglée automatiquement.
- [SENS.ATW] n'a aucun effet sous un ciel clair ou avec le soleil.

WB REGULIER

Vous pouvez régler la vitesse de transition à laquelle les valeurs de température des couleurs passent d'une valeur à l'autre, définie pour l'une des positions du commutateur de la mémoire de balance des blancs, lorsque vous changez la position du commutateur de mémoire de balance des blancs. Vous pouvez sélectionner la vitesse de transition entre [RAPIDE], [MOYEN] et [LENT] ou régler [ARRET]. Le réglage par défaut est [ARRET].

REG.EXP.AUTO

Vous pouvez régler une valeur de décalage pour régler la valeur de réglage automatique de l'exposition entre [-7] (sombre) et [+7] (lumineux) à l'aide de la molette SEL/PUSH EXEC. Le réglage par défaut est [0].  et la valeur sélectionnée s'affiche à l'écran lorsque vous modifiez la valeur par rapport au réglage par défaut.

Remarques

- Cette fonction est inactive lorsque vous réglez manuellement le diaphragme, le gain et la vitesse d'obturation.
- [REG.EXP.AUTO] est annulé lorsque [EXPOSITION] est réglé manuellement.
- Cette fonction est inactive lorsque [HYPER GAIN] est réglé sur [MARCHE].

REPOSE EA

Vous pouvez sélectionner la vitesse à laquelle la fonction de réglage automatique de l'exposition suit les variations de luminosité du sujet. Vous pouvez sélectionner la vitesse entre [RAPIDE], [MOYEN] et [LENT]. Le réglage par défaut est [RAPIDE].

LIM IRIS AUT

Vous pouvez sélectionner la valeur de diaphragme maximale pour le réglage automatique entre [F11], [F9,6], [F8], [F6,8], [F5,6], [F4,8] et [F4]. Le réglage par défaut est [F11].

Remarques

- Cette fonction est inactive avec le réglage manuel du diaphragme.

FREQ.ECS

Vous pouvez régler la vitesse d'obturation pour éviter l'apparition de bandes horizontales sur un moniteur, fréquentes lorsque vous filmez un écran de moniteur. Modifiez le réglage à l'aide de la molette SEL/PUSH EXEC, puis appuyez sur la molette pour valider le réglage. Le réglage par défaut est [50.00Hz].

Vous devez régler la vitesse d'obturation sur ECS (ECS) avant de régler cette fonction (p. 32).

Vous pouvez régler la vitesse d'obturation dans les bandes de fréquences suivantes, selon le réglage de [TYPE BALAY.]. La sélection de [TYPE BALAY.] dépend du réglage de [FORMAT ENR.] dans le menu \leftarrow (ENR.E/S).

[HDV1080i] : [HDV PROGRE.] \rightarrow
[TYPE ENREG.] \rightarrow [TYPE BALAY.]
[DV] : [DV PROGRE.] \rightarrow [TYPE BALAY.]

TYPE BALAY.	Bande de fréquences
50	50,00 Hz à 200,0 Hz
25	25,00 Hz à 200,0 Hz

Remarques

- Lorsque vous enregistrez un film avec la vitesse d'obturation réglée dans [FREQ.ECS] et que vous lisez avec le code de données, la valeur de la vitesse d'obturation affichée est [---].

REDUC.SCINT.

MARCHE

Réduit le scintillement. Le scintillement de l'écran avec une source lumineuse du type lampe fluorescente diminue.

ARRET

Ne réduit pas le scintillement.

Remarques

- Suivant les sources lumineuses, il est possible que le scintillement ne diminue pas.

AMPL.CONTR.

Lorsque vous réglez cette fonction sur [MARCHE], votre caméscope détecte des images avec un contraste élevé, telles que les scènes en contre-jour et améliore automatiquement les images sous-exposées. Le réglage par défaut est [ARRET].

Remarques

- Lorsque vous réglez [CONTRE-JOUR] sur [MARCHE], la fonction [AMPL.CONTR.] est temporairement désactivée.

CONTRE-JOUR AS

Lorsque vous réglez cette fonction sur [MARCHE] (AS), vous pouvez corriger le contre-jour. Le réglage par défaut est [ARRET].

Remarques

- [CONTRE-JOUR] est réglé sur [ARRET] lorsque vous réglez [PROJECTEUR] sur [MARCHE].
- [CONTRE-JOUR] est réglé sur [ARRET] lorsque [EXPOSITION] est réglé manuellement.
- [CONTRE-JOUR] est réglé sur [ARRET] si au moins deux des options diaphragme, gain, vitesse d'obturation, sont réglées manuellement.
- [CONTRE-JOUR] est réglé sur [ARRET] lorsque [HYPER GAIN] est réglé sur [MARCHE].

PROJECTEUR AS

Lorsque vous réglez cette fonction sur [MARCHE] (AS), vous pouvez éviter la surexposition lors de l'enregistrement d'un sujet exposé à une lumière vive, comme sur une scène de théâtre. Par exemple, vous pouvez éviter la surexposition des visages des personnes. Le réglage par défaut est [ARRET].

Appuyez sur la touche MENU → sélectionnez  (REGL.CAMES.) en tournant la molette SEL/PUSH EXEC.

Remarques

- [PROJECTEUR] est réglé sur [ARRET] lorsque vous réglez [CONTRE-JOUR] sur [MARCHE].
- [PROJECTEUR] est réglé sur [ARRET] lorsque [EXPOSITION] est réglé manuellement.
- Vous ne pouvez pas utiliser la fonction de projecteur si au moins deux des options diaphragme, gain, vitesse d'obturation, sont réglées manuellement.
- [PROJECTEUR] est réglé sur [ARRET] lorsque [HYPER GAIN] est réglé sur [MARCHE].

STEADYSHOT

■ ACTIVE/DES.

Lorsque vous sélectionnez [MARCHE], vous pouvez réduire les bougés du caméscope. Sélectionnez [ARRET] () lorsque vous utilisez un trépied (en option) pour rendre les images plus naturelles. Le réglage par défaut est [MARCHE].

■ TYPE

Vous pouvez sélectionner un type de réduction des bougés du caméscope pour différentes situations d'enregistrement.

FORT

Réduit fortement les bougés du caméscope. Ce réglage n'est pas approprié pour les enregistrements panoramiques.

▶ STANDARD

Réduit normalement les bougés du caméscope.

LEGER

Réduit légèrement les bougés du caméscope. Les images gardent un léger manque de fixité correspondant à la réalité.

GRAND ANGLE

Cette option est prévue pour un convertisseur large (en option) et est tout particulièrement efficace pour un convertisseur large Sony.

ASSIST.M.PT.

Lorsque vous réglez cette fonction sur [MARCHE], vous pouvez effectuer temporairement une mise au point manuelle à l'aide de la bague de mise au point pendant le réglage de la mise au point automatique. Le réglage par défaut est [ARRET].

Remarques

- Cette fonction fonctionne uniquement lorsque le commutateur FOCUS est réglé sur AUTO (p. 28).

M.PT.MACRO

Lorsque vous réglez cette fonction sur [MARCHE], vous pouvez effectuer une mise au point sur un sujet à plus ou moins 80 cm. Le réglage par défaut est [MARCHE]. Lorsque vous réglez cette fonction sur [ARRET] ()_{OFF}, vous pouvez effectuer une mise au point précise sur un sujet situé à plus de 80 cm quelle que soit la position du zoom, mais vous perdrez la mise au point sur un sujet à moins de 80 cm.

MANIP.ZOOM

Vous pouvez sélectionner la vitesse du zoom pour la position FIX du commutateur de zoom de la poignée entre [1] (lent) et [8] (rapide). Le réglage par défaut est [3].

VITESSE ZOOM

Lorsque vous réglez cette fonction sur [MARCHE], vous pouvez augmenter la vitesse de la manette de zoom et du zoom de la poignée. Le réglage par défaut est [ARRET].

Remarques

- Lorsque vous réglez cette fonction sur [MARCHE], le bruit de fonctionnement du zoom risque également d'être enregistré.

EXTENS.NUM. AS

Lorsque vous réglez cette fonction sur [MARCHE] (☑), l'image affichée devient 1,5 fois plus grande. La qualité d'image est moins bonne car l'image est traitée numériquement. Cette fonction vous aide à effectuer la mise au point sur des sujets éloignés, tels qu'un oiseau sauvage se trouvant au loin. Le réglage par défaut est [ARRÊT].

Remarques

- Cette fonction est automatiquement réglée sur [ARRÊT] lorsque vous mettez le caméscope hors, puis sous tension.

FONDU AS

Vous pouvez ajouter des effets visuels pour effectuer une transition entre les scènes.

- ① Sélectionnez [ÉQUIL.BLANC] ou [ÉQUIL.NOIR] en mode de veille pour effectuer une entrée en fondu avec l'effet sélectionné ou pour enregistrer une sortie en fondu avec l'effet sélectionné.
- ② Appuyez sur la touche REC START/STOP.

L'indicateur de transition en fondu arrête de clignoter, puis s'éteint lorsque la transition en fondu est terminée.

Pour annuler avant le début de l'opération, appuyez sur [ARRÊT] à l'étape ①. Le réglage est supprimé chaque fois que vous appuyez sur la touche REC START/STOP.

**ÉQUIL.BLANC****ÉQUIL.NOIR****Remarques**

- Cette fonction est automatiquement réglée sur [ARRÊT] lorsque vous mettez le caméscope hors, puis sous tension.

SMTH SLW REC AS

Les actions et sujets en mouvement rapide, qui ne peuvent pas être capturés dans des conditions d'enregistrement normales, peuvent être enregistrés en enregistrement lent régulier.

Ce réglage s'avère pratique pour enregistrer des actions rapides comme le mouvement d'un joueur de golf ou de tennis.

Sélectionnez [EXECUTER], puis appuyez sur la touche REC START/STOP de l'écran [SMTH SLW REC].

Un film au ralenti environ 4 fois plus long que le réglage défini dans [DUREE ENREG.] est enregistré.

L'enregistrement se termine lorsque [Enregistr...] disparaît de l'écran. Pour annuler [SMTH SLW REC], appuyez sur la touche MENU.

Vous pouvez sélectionner les réglages [SMTH SLW REC] appropriés pour l'enregistrement.

CHRONO ENR.

Vous pouvez utiliser cette fonction pour sélectionner le début de l'enregistrement en fonction du moment où la touche REC START/STOP est enfoncée.

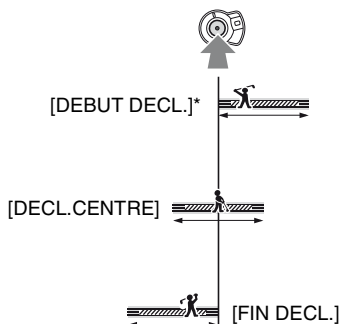

* Le réglage par défaut est [DEBUT DECL.]

Appuyez sur la touche MENU → sélectionnez  (REGL.CAMES.) en tournant la molette SEL/PUSH EXEC.

■ DUREE ENREG.

Vous pouvez sélectionner la durée de prise de vue entre [3s], [6s] et [12s]. Le réglage par défaut est [3s].

La qualité d'image est moins bonne lorsque la durée de prise de vue augmente.

■ DECL.

Lorsque vous réglez cette fonction sur [MARCHE], l'enregistrement automatique démarre en fonction d'un niveau de son préréglé. Il n'est donc plus nécessaire d'appuyer sur la touche REC START/STOP.

Le réglage de [DECL. ] est annulé lorsque vous mettez le caméscope hors tension, puis de nouveau sous tension.

■ NIV.DECL.



Vous pouvez sélectionner le niveau du son au moment du déclenchement de l'enregistrement entre [ELEVE], [MOYEN] et [FAIBLE] dans [NIV.DECL. ]. Le réglage par défaut est [ELEVE].

⚡ Remarques

- Les sons ne peuvent pas être enregistrés.
- La vitesse d'obturation est automatiquement réglée sur 1/215 seconde même si vous lancez [SMTH SLW REC].
- La durée de prise de vue peut être inférieure à la durée définie selon les conditions d'enregistrement.
- La qualité d'image est moins bonne qu'avec un enregistrement ordinaire.

💡 Astuces

- Après l'exécution de [SMTH SLW REC] à l'aide d'une touche ASSIGN, vous pouvez également annuler [SMTH SLW REC] en appuyant de nouveau sur la touche ASSIGN. Pour plus d'informations sur l'utilisation des touches ASSIGN reportez-vous à la page 47.
- Lorsque [DECL. ] est réglé sur [MARCHE], vous pouvez également démarrer l'enregistrement en appuyant sur la touche REC START/STOP.

- Lorsque vous réglez manuellement le volume du microphone sur un niveau plus faible, [DECL. ] peut ne pas fonctionner correctement. Il est recommandé de régler [NIV.DECL. ] sur [MOYEN] ou [FAIBLE].

ENR. INTERV.

Vous pouvez enregistrer une série de films sur une cassette à intervalles réguliers. Cette fonction est pratique pour observer le mouvement des nuages ou les changements intervenant dans la lumière du jour. Les scènes s'enchaînent correctement l'une après l'autre lors de la lecture de la cassette. Utilisez l'adaptateur/le chargeur secteur afin de disposer d'une source d'alimentation secteur pour un enregistrement long.

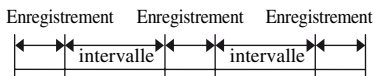

- ① Sélectionnez [ACTIVE/DES.] → [MARCHE] avec la molette SEL/PUSH EXEC.
- ② Effectuez l'étape suivante si vous modifiez le réglage par défaut [0,5s] de la durée de prise de vue. Si vous conservez la durée de prise de vue par défaut, passez directement à l'étape ③.
Sélectionnez [DUREE ENR.] → [0,5s], [1s], [1,5s] ou [2s] avec la molette SEL/PUSH EXEC.
- ③ Passez à l'étape suivante si vous modifiez le réglage par défaut [30s] de l'intervalle de temps. Si vous conservez l'intervalle de temps par défaut, passez directement à l'étape ④.
Sélectionnez [INTERVALLE] → [30s], [1min], [5min] ou [10min].
- ④ Sélectionnez [OK] avec la molette SEL/PUSH EXEC.
- ⑤ Appuyez sur la touche MENU pour masquer l'écran de menu.
- ⑥ Appuyez sur la touche REC START/STOP.
L'enregistrement [ENR.INTERV.] démarre.

Pour annuler [ENR.INTERV.], appuyez sur la touche REC START/STOP.

Le fonctionnement de votre caméscope diffère en fonction de l'utilisation de la touche REC START/STOP.

Si vous appuyez sur cette touche pendant l'enregistrement [ENR.INTERV.], l'enregistrement est temporairement interrompu. Si vous appuyez de nouveau sur cette touche, l'enregistrement [ENR.INTERV.] reprend.

Si vous appuyez sur cette touche pendant l'intervalle [ENR.INTERV.], l'enregistrement [ENR.INTERV.] s'arrête et un enregistrement normal démarre. Si vous appuyez encore une fois sur cette touche, l'enregistrement normal est interrompu. Si vous appuyez de nouveau sur cette touche, l'enregistrement [ENR.INTERV.] reprend.

Pour annuler l'enregistrement [ENR.INTERV.], sélectionnez [ACTIVE/DES.] → [ARRÊT] avec la molette SEL/PUSH EXEC.

⚙️ Remarques

- La durée de prise de vue et l'intervalle peuvent légèrement différer des réglages.
- Si vous effectuez une mise au point manuelle, vous pouvez obtenir des images nettes même si l'éclairage change.

ENR. IMAGE DV

Vous pouvez enregistrer des films d'animation image par image. Ce type d'animation utilise une technique consistant à modifier le sujet, comme les positions d'une poupée ou d'un jouet, et à l'enregistrer dans chaque position différente, sans déplacer le caméscope. Utilisez la télécommande pour réduire les bégayements du caméscope.

▶ ARRÊT

Cette fonction est inactive.

MARCHE

Permet d'enregistrer un film avec la technique d'enregistrement image par image.

- ① Sélectionnez [MARCHE] avec la molette SEL/PUSH EXEC.
- ② Appuyez sur la touche MENU pour masquer l'écran de menu.
- ③ Appuyez sur la touche REC START/STOP.

Votre caméscope enregistre un film contenant environ 6 images, puis revient en mode de veille.

- ④ Déplacez le sujet et répétez l'étape ③.

⚙️ Remarques

- Lorsque vous utilisez en continu l'enregistrement d'images, la durée restante de la bande n'est pas indiquée correctement.
- La dernière scène est plus longue que les autres scènes.
- Vous ne pouvez pas enregistrer de signaux d'index pendant l'enregistrement d'images.
- Cette fonction est automatiquement réglée sur [ARRÊT] lorsque vous mettez le caméscope hors, puis sous tension.

SHOT TRANSITION

Vous pouvez régler [DUREE TRANS.], [COURBE TRANS.], [ACT.TEMPOR.] et [ENR.LIAIS.].

Pour plus d'informations sur la fonction de transition entre prises de vue, reportez-vous à la page 50.

■ DUREE TRANS.

Vous pouvez régler le temps de transition entre [3.5s] et [90.0s]. Le réglage par défaut est [4.0s].

■ COURBE TRANS

Vous pouvez sélectionner la courbe de transition. Les caractéristiques des courbes de transition sont illustrées dans les graphiques suivants.

*1 : niveau du paramètre

*2 : temps

Appuyez sur la touche MENU → sélectionnez  (REGL.CAMES.) en tournant la molette SEL/PUSH EXEC.

LINEAIRE

Effectue la transition de façon linéaire.

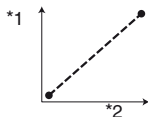

▶ ARRET FONDU

Effectue la transition avec un ralentissement à la fin.

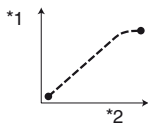

TRANS.FONDU

Effectue la transition avec un ralentissement au début et à la fin, et de façon linéaire entre ces deux périodes.

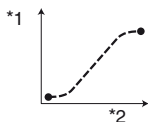

⚙ Remarques

- Il est impossible de modifier les réglages de [DUREE TRANS.] et de [COURBE TRANS] pendant l'enregistrement, la vérification ou l'exécution de [SHOT TRANSITION]. Annulez le réglage de [SHOT TRANSITION] en appuyant plusieurs fois sur la touche ASSIGN 4 avant de modifier le réglage de [DUREE TRANS.] ou de [COURBE TRANS].

■ ACT.TEMPOR.

Vous pouvez régler le temporisateur pour lancer la transition entre prises de vue. Vous pouvez sélectionner la durée entre [5s], [10s] et [20s]. Le réglage par défaut est [ARRET].

■ ENR.LIAIS.

▶ ARRET

Désactive cette fonction.

SHOT-A

Démarre la transition à SHOT-A lorsque l'enregistrement commence.

SHOT-B

Démarre la transition à SHOT-B lorsque l'enregistrement commence.

x.v.Color

Lorsque cette fonction est réglée sur [MARCHE], vous pouvez enregistrer avec une gamme de couleurs plus importante. Votre caméscope peut reproduire les couleurs brillantes et éclatantes de fleurs et les magnifiques bleu-verts des océans tropicaux, de façon inégalée par rapport aux technologies traditionnelles. Le réglage par défaut est [ARRET].

⚙ Remarques

- Il est possible que les couleurs ne soient pas reproduites correctement lorsque vous lisez un film enregistré avec cette fonction réglée sur [MARCHE] sur un téléviseur ne prenant pas en charge x.v.Color.
- Vous ne pouvez pas régler [x.v.Color] dans les cas suivants :
 - lors d'un enregistrement au format SD (standard) ;
 - lors de l'enregistrement de films
- Lorsque vous réglez [x.v.Color] sur [MARCHE], le profil d'image est désactivé.

BARRE COUL.

■ ACTIVE/DES.

Lorsque vous sélectionnez [MARCHE], vous pouvez afficher des barres de couleur sur l'écran ou les enregistrer sur une cassette. Cette fonction vous aide à régler les couleurs lorsque vous visualisez des films enregistrés avec votre caméscope sur un téléviseur ou un moniteur. Le réglage par défaut est [ARRET].

⚙ Remarques

- Cette fonction est automatiquement réglée sur [ARRET] lorsque vous mettez le caméscope hors, puis sous tension.

■ TYPE

Permet de sélectionner le type de barre de couleur.

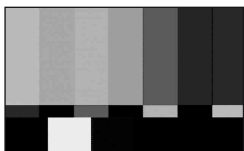

TYPE1



TYPE2



TYPE3

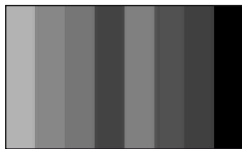

TYPE4 (75 % de luminosité par rapport au TYPE3)

■ TONALITE

Emet des signaux de tonalité audio (1 kHz : bit complet -18 dB) lorsque vous réglez [TONALITE] sur [MARCHE]. Le réglage par défaut est [ARRET].

Menu

▶▶ (REGL.AUDIO)

Réglages pour l'enregistrement audio
(MODE AU.DV/REG XLR, etc.)

Les réglages par défaut sont désignés par ▶. Les indicateurs entre parenthèses s'affichent lorsque les options sont sélectionnées.

Reportez-vous à la page 65 pour obtenir des détails sur la sélection des options de menu.

Appuyez sur la touche MENU → sélectionnez ▶▶ (REGL.AUDIO) en tournant la molette SEL/PUSH EXEC.

MODE AU.DV (Mode Audio DV)

DVCAM DV

▶ FS32K (32k)

Sélectionnez ce mode pour enregistrer en mode 12 bits (2 sons stéréo). Sélectionnez ce réglage pour l'enregistrement DVCAM/DV SP.

▶ FS48K (48k)

Sélectionnez ce mode pour effectuer un enregistrement en mode 16 bits (1 son stéréo de haute qualité). Sélectionnez ce réglage pour l'enregistrement DVCAM/DV SP.

⚙ Remarques

- Lors de l'enregistrement au format HDV, le son est automatiquement enregistré en mode [FS48K].
- **NS** s'affiche lorsque le standard DVCAM n'est pas respecté (p. 124).

LIMITE SON

Vous pouvez régler la fonction de réduction des coupures pour CH1/CH2.

▶ ARRET

Désactive la fonction.

MARCHE

Active la fonction.

Appuyez sur la touche MENU → sélectionnez  (REGL.AUDIO) en tournant la molette SEL/PUSH EXEC.

Remarques

- Cette fonction est disponible uniquement lorsque vous réglez le commutateur AUTO/MAN sur MAN.

REG MIC INT

INT MIC NR

Vous pouvez réduire les parasites du microphone interne.

▶ MARCHE

Réduit les parasites du microphone interne.

NR s'affiche sur l'écran de vérification du statut.

ARRET

Ne réduit pas les parasites du microphone interne.

SENS MIC INT

Vous pouvez régler la sensibilité du microphone interne.

▶ NORMAL

Sensibilité utilisée normalement pour des enregistrements professionnels.

ELEVE

Sensibilité utilisée normalement pour des enregistrements grand public.

SNS-HI s'affiche sur l'écran de vérification du statut.

VENT MIC INT

▶ ARRET

Désactive la réduction du bruit du vent.

MARCHE

Active la réduction du bruit du vent.

 s'affiche sur l'écran de vérification de statut.

REG XLR

LIEN XLR AGC

Vous pouvez sélectionner un AGC (Auto Gain Control) lié ou séparé pour CH1 et CH2 lors de l'utilisation d'un microphone externe.

▶ SEPARÉ

Applique séparément AGC pour CH1/CH2. Le son provenant des canaux CH1/CH2 sera enregistré séparément.

LIE

Applique AGC de CH1 lié avec celui de CH2. Le son provenant des canaux CH1/CH2 sera enregistré comme un ensemble sonore, tel qu'un son stéréo. **A** s'affiche sur l'écran de vérification du statut.

Remarques

- Cette fonction est disponible lorsque les commutateurs CH1 et CH2 sont réglés sur AUTO et les commutateurs INPUT1 et INPUT2 sont tous les deux réglés sur MIC ou sur LINE (p. 45).

■ GAIN MAN.AUD

Vous pouvez sélectionner un contrôle du niveau audio des canaux CH1 et CH2 lié ou séparé lors de l'utilisation d'un microphone externe.

▶ SEPARÉ

Contrôle séparément les niveaux audio des canaux CH1 et CH2. Le son provenant des canaux CH1 et CH2 sera enregistré séparément.

LIE ()

Contrôle le niveau audio du canal CH1 en liaison avec celui du canal CH2. Le son provenant des canaux CH1 et CH2 sera enregistré comme un ensemble sonore, tel qu'un son stéréo. **M** s'affiche sur l'écran de vérification de statut.

Remarques

- Cette fonction est disponible lorsque les commutateurs CH1 et CH2 sont réglés sur MAN et les commutateurs INPUT1 et INPUT2 sont tous les deux réglés sur MIC ou sur LINE (p. 45).
- Lorsque vous sélectionnez [LIE], vous pouvez régler le volume à l'aide de la molette AUDIO LEVEL de CH1 (p. 45).

■ INPUT1 MIC NR

Vous pouvez réduire les parasites du microphone.

► MARCHE

Réduit les parasites du microphone.

NR s'affiche sur l'écran de vérification du statut.

ARRÊT

Ne réduit pas les parasites du microphone.

⚙️ Remarques

- Le réglage est inactif lorsque vous réglez le commutateur INPUT1 sur LINE.

■ REGL.INPUT1

Vous pouvez régler le niveau du signal d'entrée à partir de INPUT1.

Vous pouvez sélectionner [-18dB], [-12dB], [-6dB], [0dB], [+6dB] ou [+12dB]. Le réglage par défaut est [0dB].

⚙️ Remarques

- Le réglage est inactif lorsque vous réglez le commutateur INPUT1 sur LINE.

■ VENT INPUT1**► ARRÊT**

Désactive la réduction du bruit du vent.

MARCHE

Active la réduction du bruit du vent.

 s'affiche sur l'écran de vérification de statut.

⚙️ Remarques

- Le réglage est inactif lorsque vous réglez le commutateur INPUT1 sur LINE.

■ INPUT2 MIC NR**■ REGL.INPUT2****■ VENT INPUT2**

Vous pouvez régler INPUT2 de la même manière que INPUT1.

💡 Astuces

- -48dBu est réglé à 0dB sur votre caméscope.
- Réglez [REGL.INPUT] sur [0dB] pour le microphone fourni (ECM-XM1).
- Réglez [REGL.INPUT] sur [+12dB] pour un microphone avec une sensibilité moyenne, y compris le microphone en option (Sony ECM-NV1).

- La fonction REGL.INPUT permet de régler le niveau d'entrée d'un microphone externe. Lorsque vous utilisez un microphone ultrasensible ou lorsque vous enregistrez un son fort, réglez-le vers le côté moins. Lorsque vous utilisez un microphone moins sensible ou lorsque vous enregistrez un son faible, réglez-le vers le côté plus.
- Si vous enregistrez un son fort, le son risque d'être déformé quel que soit le point d'entrée ou d'enregistrement. S'il est déformé au niveau du point d'entrée, réglez le son à l'aide de la fonction REGL.INPUT. S'il est déformé au niveau du point d'enregistrement, réduisez manuellement le niveau du volume de l'ensemble.
- Si le réglage de REGL.INPUT est trop prononcé du côté moins, le volume du microphone devient trop faible, entraînant ainsi un rapport signal/bruit médiocre.
- Testez l'effet de la fonction REGL.INPUT suivant le microphone utilisé ou le champ sonore du site d'enregistrement avant de procéder à l'enregistrement proprement dit.

SEL CH AUDIO**► CH1, CH2**

Reproduit le son de CH1 et CH2 sur les canaux respectifs.

CH1

Reproduit le son de CH1 sur les canaux 1 et 2.

CH2

Reproduit le son de CH2 sur les canaux 1 et 2.

CH1+CH2

Reproduit le son mixé de CH1 et CH2 sur les canaux 1 et 2.

💡 Astuces

- Lorsque vous sélectionnez [CH1,CH2] et que vous lisez une cassette sur votre caméscope, le son de CH1 + CH2 est émis par les enceintes.
- Lorsque vous sélectionnez [CH1+CH2], le même son est émis par les enceintes gauche et droite d'un périphérique à connecter.

Appuyez sur la touche MENU → sélectionnez  (REGL.AUDIO) en tournant la molette SEL/PUSH EXEC.

MEL.AUDIO DV

Durant la lecture, vous pouvez contrôler le son copié à partir d'un autre appareil ou enregistré à l'aide d'un microphone 4 canaux. Vous pouvez définir le type d'émission du son.

► CH1,CH2

Seul le son enregistré dans CH1 et CH2 est émis.

MIX

Emet un son mixé à partir du son enregistré dans CH1 et CH2 pendant un enregistrement et le son copié dans CH3 et CH4.

CH3,CH4

Seul le son copié dans CH3 et CH4 est émis.

Menu

(REGL.AFFICH.)

Réglages d'affichage de l'écran et du viseur (MARQUEUR/AR-PL VISEUR/SORTIE AFF., etc.)

Les réglages par défaut sont désignés par ►. Les indicateurs entre parenthèses s'affichent lorsque les options sont sélectionnées. **Reportez-vous à la page 65 pour obtenir des détails sur la sélection des options de menu.**

Appuyez sur la touche MENU → sélectionnez  (REGL.AFFICH.) en tournant la molette SEL/PUSH EXEC.

RAY.DIAG.

Vous pouvez afficher un motif zébré comme guide pour le réglage de la luminosité.

■ ACTIVE/DES.

Lorsque vous sélectionnez [MARCHE],  et le niveau de luminosité s'affichent à l'écran. Le motif zébré n'est pas enregistré sur une cassette ou un « Memory Stick Duo ». Le réglage par défaut est [ARRET].

■ NIVEAU

Vous pouvez sélectionner le niveau de luminosité entre 70, 100 et 100+. Le réglage par défaut est [70].

Astuces

- Le motif zébré est un motif à bandes affiché sur une partie d'une image à l'écran lorsque cette partie dépasse un niveau de luminosité prédéfini.

HISTOGRAMME

Vous pouvez régler le diaphragme tout en vous référant à un histogramme. Un histogramme est un graphique indiquant la répartition de la luminosité de l'image. Vous pouvez utiliser l'histogramme comme guide pour le réglage du diaphragme. L'histogramme n'est pas enregistré sur une cassette ou un « Memory Stick Duo ».

► ARRET

Aucun histogramme n'est affiché.

NORMAL

Affiche un histogramme.

AVANCE

Affiche un histogramme et une barre indiquant une moyenne des niveaux de luminosité au niveau du centre d'une image (dans le marqueur) sur l'histogramme.

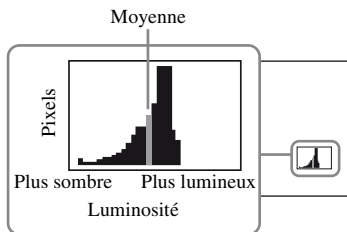
**💡 Astuces**

- La partie gauche du graphique indique les zones plus sombres de l'image tandis que la partie droite indique les zones plus lumineuses.
- Une ligne verticale indiquant le niveau de luminosité de [RAY.DIAG.] sera affichée sur l'histogramme lorsque [RAY.DIAG.] est réglé sur [MARCHE].

INTENSIFICAT (AS)**■ ACTIVE/DES.**

Lorsque vous sélectionnez [MARCHE], vous pouvez afficher une image dont les détails sont accentués à l'écran. Cette fonction vous aide à régler la mise au point. Le réglage par défaut est [ARRET].

■ COULEUR

Vous pouvez sélectionner la couleur d'intensification entre [BLANC], [ROUGE] et [JAUNE]. Le réglage par défaut est [BLANC].

■ NIVEAU

Vous pouvez sélectionner une sensibilité d'intensification entre [ELEVÉE], [MOYENNE] et [FAIBLE]. Le réglage par défaut est [MOYENNE].

🔊 Remarques

- Vous ne pouvez pas enregistrer d'image avec des détails accentués sur une cassette ou un « Memory Stick Duo ».

💡 Astuces

- La mise au point est plus facile en utilisant cette fonction en combinaison avec la fonction de mise au point étendue (p. 29).

MARQUEUR (AS)**■ ACTIVE/DES.**

Lorsque vous sélectionnez [MARCHE], vous pouvez afficher les marqueurs. Le réglage par défaut est [ARRET]. Les marqueurs ne sont pas enregistrés sur une cassette ou un « Memory Stick Duo ».

■ CENTRE

Lorsque vous sélectionnez [MARCHE], vous pouvez afficher un marqueur au centre de l'écran. Le réglage par défaut est [MARCHE].

**■ ASPECT**

Lorsque vous sélectionnez [MARCHE], vous pouvez afficher des marqueurs au bord de la zone d'affichage définie par le format d'image, à savoir [4:3], [13:9] ou [14:9]. Le réglage par défaut est [ARRET].



Appuyez sur la touche MENU → sélectionnez  (REGL.AFFICH.) en tournant la molette SEL/PUSH EXEC.

■ ZONE SECUR.

Lorsque vous sélectionnez [MARCHE], puis [80%] ou [90%], vous pouvez afficher des marqueurs au bord de la zone d'affichage des téléviseurs classiques. Le réglage par défaut est [ARRET].



■ IMAGE GUIDE

Lorsque vous sélectionnez [MARCHE], vous pouvez afficher des marqueurs d'image utiles pour vérifier les positions horizontale et verticale d'un sujet. Le réglage par défaut est [ARRET].



🔊 Remarques

- Vous ne pouvez pas transmettre des informations d'affichage, comme le code temporel, vers un appareil externe via des prises de sortie externes lorsque [MARQUEUR] est réglé sur [MARCHE].
- Vous ne pouvez pas afficher de marqueurs lorsque vous réglez [ENR.DATE] sur [MARCHE].

💡 Astuces

- Vous pouvez afficher tous les types de marqueurs en même temps.
- Vous pouvez obtenir une composition équilibrée en positionnant le sujet sur la croix de l'image guide.
- Vous pouvez afficher des marqueurs uniquement sur l'écran LCD et le viseur. Vous ne pouvez pas les afficher sur un appareil externe.

TYPE EXP.FOCUS

Vous pouvez définir un type d'affichage avec mise au point étendue.

▶ TYPE1

Agrandit simplement les images.

TYPE2

Agrandit et affiche les images en noir et blanc.

AFF.DON.CAM. (Affichage des données du caméscope)

Lorsque vous réglez cette fonction sur [MARCHE], les réglages du diaphragme, de la vitesse d'obturation et du gain s'affichent en continu sur l'écran. Le réglage par défaut est [ARRET].

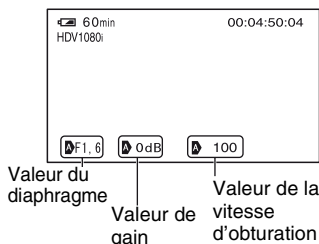

💡 Astuces

- Les réglages apparaissent à l'écran pendant le réglage manuel, quels que soient les réglages de cette fonction.
-  indique que les réglages sont des valeurs définies automatiquement.
- Les réglages affichés sont différents de ceux affichés lorsque vous appuyez sur la touche DATA CODE (p. 55).

AF.NIV.AUDIO (Affichage du niveau audio)

Lorsque vous réglez cette fonction sur [MARCHE], vous pouvez afficher le compteur du niveau audio sur l'écran. Le réglage par défaut est [MARCHE].

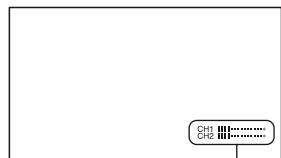

Compteur de niveau audio

AFFICH.ZOOM

► BARRES

Affiche une barre indiquant la position du zoom.

VALEUR

Affiche une valeur (comprise entre 0 et 99) indiquant la position du zoom.

AFF.MISE PT.

Sélectionnez cette option pour indiquer comment afficher la distance focale lors de la mise au point manuelle.

► METRES

Affiche la distance focale en mètres.

PIEDS

Affiche la distance focale en pieds.

AFF.OBT.

Sélectionnez cette option pour afficher la vitesse d'obturation.

► SECONDES

Affiche la vitesse d'obturation en secondes.

DEGRES

Affiche la vitesse d'obturation en degrés. La vitesse d'obturation est égale au temps nécessaire à votre caméscope pour lire des données d'image à partir du capteur d'image et est définie à 360 degrés. Le degré est calculé sur la base de cette définition et affiché.

– Lorsque [TYPE BALAY.] est réglé sur [50], 1/50 seconde est défini comme 360 degrés.

– Lorsque [TYPE BALAY.] est réglé sur [25], 1/25 seconde est défini comme 360 degrés.

Pour plus d'informations sur [TYPE BALAY.], consultez [HDV PROGRE.] (p. 88) ou [DV PROGRE.] (p. 88).

🔊 Remarques

- Lorsque vous appuyez sur la touche DATA CODE, la vitesse d'obturation est affichée en secondes, quel que soit le réglage de cette fonction.

💡 Astuces

- Les vitesses d'obturation inférieures à 360 ° sont affichées par multiples de 360 °, comme 360 ° × 2.

LUMI.LCD

Vous pouvez régler la luminosité de l'écran LCD. La modification de la luminosité de l'écran LCD n'a aucun effet sur la luminosité des images enregistrées.

💡 Astuces

- Vous pouvez également éteindre le rétroéclairage de l'écran LCD (p. 17).

COULEUR LCD

Vous pouvez régler le niveau de couleur du panneau LCD. La modification du niveau de couleur LCD n'a aucun effet sur le niveau de couleur des images enregistrées.

NIV.ÉCL.LCD

Vous pouvez régler le niveau de rétroéclairage de l'écran LCD.

► NORMAL

Luminosité normale.

LUMINEUX

Rend l'écran LCD plus lumineux.

🔊 Remarques

- Lors du raccordement de votre caméscope à des sources d'alimentation externes, [NIV.ÉCL.LCD] est automatiquement réglé sur [LUMINEUX].
- Lorsque vous sélectionnez [LUMINEUX], la durée de prise de vue avec la batterie est légèrement réduite.

Appuyez sur la touche MENU → sélectionnez  (REGL.AFFICH.) en tournant la molette SEL/PUSH EXEC.

AR-PL VISEUR

Vous pouvez régler la luminosité du viseur.

► NORMAL

Luminosité normale.

LUMINEUX

Rend l'écran du viseur plus lumineux.

Remarques

- Lors du raccordement de votre caméscope à des sources d'alimentation externes, le réglage [LUMINEUX] est automatiquement sélectionné.
- Lorsque vous sélectionnez [LUMINEUX], la durée de prise de vue avec la batterie est légèrement réduite.

VISEUR COUL.

► MARCHÉ

Affiche les images dans le viseur en couleur.

ARRÉT

Affiche les images dans le viseur en noir et blanc.

MODE AL. VIS.

► AUTO

Le viseur est allumé lorsque vous fermez le panneau LCD ou lorsque vous enregistrez en mode miroir.

MARCHÉ

Allume le viseur en permanence.

TAILL.LETTRE

► NORMALE

Affiche le menu dans la taille de lettre standard.

2x

Affiche les options de menu sélectionnées avec une hauteur de lettre double.

RESTANT

► AUTO

Affiche la durée restante d'une bande pendant environ 8 secondes dans les situations suivantes :

- Lorsque vous positionnez le commutateur POWER sur VCR ou CAMERA et qu'une cassette est insérée.
- Lorsque vous appuyez sur la touche  (Lecture) ou DISPLAY/BATT INFO.

MARCHÉ

Affiche en continu la durée restante de la bande. La durée restante n'est pas affichée lorsque vous insérez une nouvelle bande ou une bande rembobinée au début. Elle est affichée lorsque vous démarrez la lecture ou un enregistrement.

SORTIE AFF.

Vous pouvez sélectionner des sorties vers lesquelles des informations d'affichage, telles que le code temporel, seront émises.

► LCD

Emet les informations vers l'écran LCD et le viseur.

SOR.V/LCD

Emet les informations vers l'écran LCD, le viseur et une sortie composite.

SORTIE TOUT

Emet les informations vers l'écran LCD, le viseur, une sortie HDMI, une sortie composante et une sortie composite.

Remarques

- Vous ne pouvez pas transmettre des informations d'affichage, comme le code temporel, vers un appareil externe lorsque [MARQUEUR] est réglé sur [MARCHÉ].

Menu ⇌ (ENR.E/S)

Réglages d'enregistrement, réglages d'entrée et de sortie (FORMAT ENR./HDV PROGRE./SORTIE VIDEO/CTRL.ENR.EXT, etc.)

Les réglages par défaut sont désignés par ►. Les indicateurs entre parenthèses s'affichent lorsque les options sont sélectionnées.

Reportez-vous à la page 65 pour obtenir des détails sur la sélection des options de menu.

Appuyez sur la touche MENU → sélectionnez ⇌ (ENR.E/S) en tournant la molette SEL/PUSH EXEC.

FORMAT ENR.

Vous pouvez sélectionner un format d'enregistrement.

► HDV1080i (HDV1080i)

Enregistrement au format HDV1080i.

DV (DVCAM DV $\overline{\text{SP}}$)

Enregistrement au format DVCAM (DV).

Réglez également [MODE ENR.DV] lorsque vous enregistrez dans ce format (p. 88).

⚙ Remarques

- Réglez également [REGL.i.LINK] si nécessaire, lorsque vous émettez un film vers un appareil externe au moyen d'un câble i.LINK (p. 89).

VCR HDV/DV

Vous pouvez sélectionner un type de signal de sortie vers un appareil externe pour lire un film sur cet appareil. Sélectionnez [AUTO] dans la plupart des cas. Lorsque votre caméscope est raccordé à un appareil externe à l'aide d'un câble i.LINK, sélectionnez un type de signal d'entrée et de sortie vers et à partir de l'appareil externe, via la prise \mathbb{I} HDV/DV. Vous pouvez enregistrer ou lire un film reproduit par le type de signaux sélectionné.

► AUTO

Bascule automatiquement entre les signaux HDV et DV pendant la lecture.

Pendant une connexion i.LINK, les signaux HDV et DVCAM (DV) sont reconnus et sont automatiquement reçus ou émis vers ou à partir de l'appareil externe via la prise \mathbb{I} HDV/DV (i.LINK) pour l'enregistrement ou la lecture.

HDV (HDV1080i)

Lit uniquement les passages d'une bande enregistrés au format HDV.

Pendant une connexion i.LINK, seuls les signaux HDV sont reçus ou émis vers ou à partir de l'appareil externe via la prise \mathbb{I} HDV/DV (i.LINK) pour l'enregistrement ou la lecture. Sélectionnez ce réglage lorsque vous raccordez votre caméscope à votre ordinateur.

DV (DVCAM DV $\overline{\text{SP}}$)

Lit uniquement les passages d'une bande enregistrés au format DVCAM (DV).

Pendant une connexion i.LINK, seuls les signaux DVCAM (DV) sont reçus ou émis vers ou à partir de l'appareil externe via la prise \mathbb{I} HDV/DV (i.LINK) pour l'enregistrement ou la lecture. Sélectionnez ce réglage lorsque vous raccordez votre caméscope à votre ordinateur.

⚙ Remarques

- Veillez à débrancher le câble i.LINK avant de modifier le réglage. Sinon, un appareil vidéo risque de ne pas reconnaître les signaux vidéo.
- Lorsque vous sélectionnez [AUTO], certaines images ou certains sons peuvent être coupés lors du passage des signaux HDV aux signaux DVCAM (DV).
- Lorsque vous réglez [REGL.i.LINK] → [CONV.HDV → DV] sur [MARCHE], les signaux suivants sont émis :
 - [AUTO] : les signaux HDV sont convertis en signaux DVCAM (DV) et émis. Les signaux DVCAM (DV) sont émis sans conversion.
 - [HDV] : les signaux HDV sont convertis en signaux DVCAM (DV) et émis. Les signaux DVCAM (DV) ne sont pas émis.

Appuyez sur la touche MENU → sélectionnez  (ENR.E/S) en tournant la molette SEL/PUSH EXEC.

- [DV] : Les signaux DVCAM (DV) sont émis sans conversion. Les signaux HDV ne sont pas émis.

HDV PROGRE.

■ TYPE ENREG.

Vous pouvez sélectionner un format d'enregistrement HDV entre [ENTRELACE] et [PROGRESSIF]. Le réglage par défaut est [ENTRELACE].

■ TYPE BALAY.

Vous pouvez sélectionner un type de balayage pour un enregistrement au format HDV.

▶ 50

Capture 50 champs par seconde dans un balayage entrelacé.

25

Capture 25 images par seconde.

⚡ Remarques

- Les réglages [TYPE BALAY.] pouvant être sélectionnés varient en fonction du réglage de [TYPE ENREG.].
 - [ENTRELACE] : [50], [25]
 - [PROGRESSIF] : [25]
- Vous pouvez uniquement lire une cassette enregistrée avec [TYPE ENREG.] réglé sur [PROGRESSIF] sur un appareil prenant en charge la lecture d'une cassette enregistrée par balayage progressif.

DV PROGRE.

■ TYPE BALAY.

Vous pouvez sélectionner un type de balayage pour un enregistrement au format DVCAM/DV.

▶ 50

Capture 50 champs par seconde dans un balayage entrelacé.

25

Capture 25 images par seconde.

MODE ENR.DV (Mode d'enregistrement DV)

Cette fonction est disponible uniquement lorsque vous réglez [FORMAT ENR.] sur [DV].

▶ DVCAM (DVCAM)

Enregistrement au format DVCAM.

DV SP

Enregistre en mode SP (Lecture standard) du format DV pendant une durée plus longue qu'avec le format DVCAM.

⚡ Remarques

- Si vous lisez un film enregistré en mode DV SP sur un autre appareil, une distorsion d'image en forme de mosaïque peut apparaître ou le son peut être coupé.
- Les images peuvent être déformées ou le code temporel peut ne pas être raccordé correctement entre les scènes enregistrées en mode DVCAM et en mode DV SP.

ENR.16/9-4/3

Vous pouvez enregistrer un film dans un format d'image correspondant à celui du téléviseur à raccorder. Reportez-vous également au mode d'emploi fourni avec le téléviseur.

▶ MARCHÉ

Enregistre un film dans un format d'image correspondant au plein écran d'un téléviseur 16:9 (grand écran).

ARRÊT

Enregistre un film dans un format d'image correspondant au plein écran d'un téléviseur 4:3.

⚡ Remarques

- Réglez [CONV.G.EC.DV] correctement, en fonction du téléviseur raccordé pour la lecture (p. 88).
- Le format d'image sera réglé sur 16:9 lorsque vous enregistrez au format HDV et vous ne pourrez pas le régler sur 4:3.

SORTIE VIDEO

■ COMPOSANT

Vous pouvez sélectionner [576i] ou [1080i/576i] selon le téléviseur raccordé à votre caméscope via un câble composante.

576i

Prend en charge le raccordement entre votre caméscope et un téléviseur doté d'une prise d'entrée composante compatible avec le format 576i.

► 1080i/576i

Prend en charge le raccordement entre votre caméscope et un téléviseur doté d'une prise d'entrée composante compatible avec le format 1080i.

■ CONVERS.BAS

Vous pouvez sélectionner un type de conversion vers le bas lorsque vous convertissez vers le bas un signal HDV en signal DV.

Utilisez cette fonction pour les signaux émis par les prises de sortie suivantes :

- Composante (576i) ;
- S Vidéo ;
- Audio/Vidéo.

► COMPRESSION

Emet une image compressée horizontalement tout en conservant sa hauteur d'origine.

LETTER BOX

Emet une image avec des bandes noires en haut et en bas de l'image d'origine tout en conservant son format d'origine.

RECADRAGE

Emet la partie centrale de l'image d'origine en recadrant ses bords droit et gauche.

⚙ Remarques

- Lorsque vous visualisez un film enregistré au format DVCAM (DV) avec [ENR.16/9-4/3] réglé sur [MARCHE] sur un téléviseur 4:3 standard, les images peuvent sembler comprimées verticalement. Dans ce cas, réglez

[CONV.G.EC.DV] sur [LETTER BOX] ou [RECADRAGE].

■ CONV.G.EC.DV

Vous pouvez sélectionner un type de conversion vers le bas lorsque vous convertissez vers le bas un signal DV en signal DV.

Utilisez cette fonction pour les signaux émis par les prises de sortie suivantes :

- Composante (576i) ;
- S Vidéo ;
- Audio/Vidéo.

► COMPRESSION

Emet une image compressée horizontalement tout en conservant sa hauteur d'origine.

LETTER BOX

Emet une image avec des bandes noires en haut et en bas de l'image d'origine tout en conservant son format d'origine.

RECADRAGE

Emet la partie centrale de l'image d'origine en recadrant ses bords droit et gauche.

REGL.i.LINK

■ CONV.HDV → DV

Lorsque vous réglez cette fonction sur [MARCHE], vous pouvez convertir les signaux au format HDV en signaux au format DV et émettre les signaux au format DV vers un appareil externe au moyen de la prise  i.LINK. Vous pouvez émettre des signaux au format DV sans conversion. Le réglage par défaut est [ARRET].

■ CONVERS.BAS

Vous pouvez sélectionner un type de conversion vers le bas lorsque vous réglez [CONV.HDV → DV] sur [MARCHE] pour convertir des signaux au format HDV au format DV.

Appuyez sur la touche MENU → sélectionnez  (ENR.E/S) en tournant la molette SEL/PUSH EXEC.

► COMPRESSION

Emet une image compressée horizontalement tout en conservant sa hauteur d'origine.

RECADRAGE

Emet la partie centrale de l'image d'origine en recadrant ses bords droit et gauche.

🔍 Remarques

- Reportez-vous à [VCR HDV/DV] (p. 87) concernant la connexion i.LINK.
- Débranchez le câble i.LINK avant de régler [REGL.i.LINK]. Dans le cas contraire, l'appareil vidéo raccordé risque de ne pas pouvoir reconnaître le signal vidéo de votre caméscope.

CTRL.ENR.EXT

Vous pouvez raccorder le caméscope à un appareil compatible HDV/DVCAM/DV (caméscope numérique HD, caméscope numérique, enregistreur à disque dur, etc.) au moyen d'un câble i.LINK et enregistrer des films sur votre caméscope et l'appareil connecté simultanément ou poursuivre l'enregistrement de votre caméscope vers l'appareil connecté.

Reportez-vous également aux modes d'emploi fournis avec les appareils à raccorder.

■ MODE CTL.ENR

► ARRET

N'enregistre pas sur un appareil raccordé.

SYNCHRONISE (EXT)

Enregistre des films, du son et un code temporel sur un appareil raccordé en synchronisation avec votre caméscope.

RELAIS (EXT)



Enregistre des films, du son et un code temporel sur un appareil raccordé lorsqu'une cassette arrive presque en fin de bande au cours de l'enregistrement.

EXT SLT (EXT)

Vous pouvez commander un appareil d'enregistrement externe* avec la touche REC START/STOP de votre caméscope.

*HVR-MRC1(en option) ou HVR-DR60 (en option)

🔍 Remarques

- Lorsque cette fonction est réglée sur [EXT SLT],  ne clignote pas, même si aucune cassette n'est insérée.
- Vous pouvez utiliser la touche REC START/STOP de votre caméscope comme une touche de démarrage/d'arrêt de l'enregistrement pour l'appareil d'enregistrement externe lorsque vous réglez cette fonction sur [EXT SLT]. Utilisez la touche REC des touches de commande vidéo (p. 142) pour démarrer l'enregistrement sur une cassette ou la touche STOP pour arrêter l'enregistrement.
- **EXT ** (EXT SLT) clignote lorsque vous raccordez un appareil d'enregistrement externe non compatible [EXT SLT].

■ CDE VEILLE

► REC PAUSE

Arrête l'enregistrement sur un appareil raccordé en le mettant en pause lorsque vous arrêtez l'enregistrement sur votre caméscope.

STOP

Arrête l'enregistrement sur un appareil raccordé lorsque vous arrêtez l'enregistrement sur votre caméscope.

Menu 00:00 (REGL.TC/ UB)

(TC PRESET/UB PRESET/TC LINK, etc.)

Les réglages par défaut sont désignés par ►.
Les indicateurs entre parenthèses
s'affichent lorsque les options sont
sélectionnées.

**Reportez-vous à la page 65 pour
obtenir des détails sur la sélection
des options de menu.**

Appuyez sur la touche MENU →
sélectionnez 00:00 (REGL.TC/UB) en
tournant la molette SEL/PUSH EXEC.

TC PRESET

■ PREREGLE

Vous pouvez préréglager le code temporel.

- ① Sélectionnez [TC PRESET] avec la molette SEL/PUSH EXEC.
- ② Sélectionnez [PREREGLE] avec la molette SEL/PUSH EXEC.
- ③ Sélectionnez les deux premiers chiffres avec la molette SEL/PUSH EXEC.
Vous pouvez régler le code temporel entre 00:00:00:00 et 23:59:59:29.
- ④ Réglez les autres chiffres en répétant l'étape ③.
- ⑤ Sélectionnez [OK] avec la molette SEL/PUSH EXEC.

■ REINIT.

Vous pouvez réinitialiser le code temporel (00:00:00:00).

Sélectionnez [REINIT.] à l'étape ① de [PREREGLE].

TC COUNTUP AS

Vous pouvez augmenter l'heure du code temporel par incréments de 1 et réinitialiser les minutes, les secondes et les images du code temporel lorsque vous exécutez cette fonction.

🔗 Remarques

- Cette fonction est disponible uniquement lorsque vous réglez [TC MAKE] sur [PRESET].

UB PRESET

■ PREREGLE

Vous pouvez préréglager le bit utilisateur.

- ① Sélectionnez [UB PRESET] avec la molette SEL/PUSH EXEC.
- ② Sélectionnez [PREREGLE] avec la molette SEL/PUSH EXEC.
- ③ Sélectionnez les deux premiers chiffres avec la molette SEL/PUSH EXEC.
- ④ Réglez les autres chiffres en répétant l'étape ③.
- ⑤ Sélectionnez [OK] avec la molette SEL/PUSH EXEC.

■ REINIT.

Vous pouvez réinitialiser le bit utilisateur (00 00 00 00).

Sélectionnez [REINIT.] à l'étape ① de [PREREGLE].

TC RUN

Vous pouvez sélectionner le mode de défilement du code temporel.

► REC RUN

Avance le code temporel uniquement pendant l'enregistrement.

Sélectionnez ce réglage pour enregistrer le code temporel en permanence, à partir du dernier code temporel de l'enregistrement précédent.

FREE RUN

Avance le code temporel quel que soit le mode de fonctionnement de votre caméscope.

Sélectionnez ce réglage pour enregistrer l'heure courante dans le code temporel.

TC MAKE

► REGENERATE

Lit le dernier code temporel de l'enregistrement précédent sur la bande et enregistre le nouveau code temporel à la suite du dernier code temporel pendant l'édition de marche arrière.

Appuyez sur la touche MENU → sélectionnez **00:00** (REGL.TC/UB) en tournant la molette SEL/PUSH EXEC.

Le code temporel est exécuté en mode [REC RUN], quel que soit le réglage de [TC RUN].

PRESET

Enregistre le nouveau code temporel défini sur la bande.

TC LINK

Vous pouvez synchroniser les codes temporels de plusieurs caméscopes. Cette fonction est utile pour l'édition de films enregistrés par plusieurs caméscopes.

- 1 Insérez une cassette dans le caméscope principal à partir duquel vous souhaitez générer le code temporel.
- 2 Réglez les commutateurs POWER des caméscopes principal et secondaire sur CAMERA.
- 3 Raccordez le caméscope secondaire au caméscope principal à l'aide d'un câble i.LINK.
- 4 Réglez les caméscopes principal et secondaire comme suit :
 - Réglez [TC RUN] sur [FREE RUN] (p. 91).
 - Réglez [TC MAKE] sur [PRESET] (p. 91).

Réglez les caméscopes secondaires comme suit :

- 5 Sélectionnez [TC/UB SET] → [TC LINK] avec la molette SEL/PUSH EXEC. Le message [Synchroniser TC avec périphérique raccordé ?] s'affiche.
- 6 Sélectionnez [OUI] pour synchroniser le code temporel du caméscope secondaire avec celui du caméscope principal. Débranchez le câble i.LINK de vos caméscopes jusqu'à la fin de la synchronisation. Vous pouvez enregistrer des films avec les codes temporels synchronisés à l'aide de ces caméscopes.

Remarques

- Si vous voulez exécuter [TC LINK] pour plus de deux caméscopes, répétez les étapes précédentes pour plusieurs caméscopes secondaires avec un caméscope principal.
- Un décalage d'images peut se produire après synchronisation du code temporel.

- Un décalage d'images peut se produire à la mise hors tension puis sous tension du caméscope. Dans ce cas, réglez de nouveau [TC LINK].

UB TIME REC

▶ ARRET

N'enregistre pas l'heure courante dans le code du bit utilisateur.

MARCHE

Enregistre l'heure courante dans le code du bit utilisateur.

UB-DATE/TC-TIME

Vous pouvez enregistrer la date et l'heure réglées dans votre caméscope dans le code du bit utilisateur et le code temporel, respectivement, avec cette fonction.

Remarques

- Cette fonction est disponible dans les cas suivants :
 - [TC MAKE] : [PRESET]
 - [TC RUN] : [FREE RUN]
 - [UB TIME REC] : [ARRET]
- Le décalage peut se produire entre le code temporel défini et le code courant au fil du temps. Exécutez à nouveau [UB-DATE/TC-TIME] avant de procéder à l'enregistrement.
- La date enregistrée dans le bit utilisateur n'est pas automatiquement mise à jour même si la date courante est modifiée.

Menu

(REGL.MEM.)

Réglages pour le « Memory Stick Duo »
(SUPPR.TOUT/FORMATER, etc.)

Les réglages par défaut sont désignés par ►.
Les indicateurs entre parenthèses s'affichent lorsque les options sont sélectionnées.

Reportez-vous à la page 65 pour obtenir des détails sur la sélection des options de menu.

Appuyez sur la touche MENU → sélectionnez  (REGL.MEM.) en tournant la molette SEL/PUSH EXEC.

SUPPR.TOUT

Vous pouvez supprimer toutes les images fixes sans protection d'image d'un « Memory Stick Duo » ou dans le dossier sélectionné.

- ① Sélectionnez [TOUS FICH.] ou [DOSS.UTILISE].
[TOUS FICH.] : supprime toutes les images du « Memory Stick Duo ».
[DOSS.UTILISE] : supprime toutes les images du dossier actuellement sélectionné.
- ② Sélectionnez [OUI] → [OUI] avec la molette SEL/PUSH EXEC.
[ Suppression de toutes les données en cours...] s'affiche. [Terminé.] s'affiche lorsque toutes les images non protégées sont supprimées.

Remarques

- Dégagez préalablement l'onglet de protection en écriture du « Memory Stick Duo » dans le cas des « Memory Stick Duo » dotés d'un onglet de protection en écriture (p. 126).
- Le dossier n'est pas supprimé, même si vous supprimez toutes les images du dossier.
- N'effectuez aucune des opérations suivantes pendant que [ Suppression de toutes les données en cours...] est affiché :
 - utiliser les touches/le commutateur POWER ;
 - éjecter le « Memory Stick Duo ».

FORMATER

Vous n'avez pas besoin de formater le « Memory Stick Duo » puisque cette opération est effectuée en usine. Pour formater le « Memory Stick Duo », sélectionnez [OUI]→[OUI].

Remarques

- N'effectuez aucune des opérations suivantes pendant que [ Formatage en cours...] est affiché :
 - utiliser les touches/le commutateur POWER ;
 - éjecter le « Memory Stick Duo ».
- Le formatage supprime toutes les données du « Memory Stick Duo », y compris les données d'image protégées et les dossiers qui viennent d'être créés.

N°FICHIER

► SERIE

Affecte des numéros de fichier dans l'ordre, même si le « Memory Stick Duo » est remplacé par un autre. Le numéro de fichier est réinitialisé lorsqu'un nouveau dossier est créé ou lorsque le dossier d'enregistrement est remplacé par un autre.

REINIT.

Réinitialise le numéro de fichier à 0001 chaque fois que le « Memory Stick Duo » est changé.

NOUV.DOSS.

Lorsque vous sélectionnez [OUI], vous pouvez créer un nouveau dossier (102MSDCF à 999MSDCF) sur un « Memory Stick Duo ». Lorsqu'un dossier est plein (9 999 images stockées au maximum), un nouveau dossier est automatiquement créé.

Remarques

- Vous ne pouvez pas supprimer le nouveau dossier une fois que vous l'avez créé sur votre caméscope. Formatez le « Memory Stick Duo » (p. 93) ou supprimez-le sur votre ordinateur.

Appuyez sur la touche MENU → sélectionnez  (REGL.MEM.) en tournant la molette SEL/PUSH EXEC.

- Le nombre d'images pouvant être enregistrées sur un « Memory Stick Duo » peut diminuer en fonction de l'augmentation du nombre de dossiers.

DOSSIER ENR. (Dossier d'enregistrement)

Vous pouvez sélectionner un dossier dans lequel vous souhaitez enregistrer des images fixes.

Sélectionnez le dossier avec la molette SEL/PUSH EXEC.

Astuces

- Les images fixes sont enregistrées par défaut dans le dossier 101MSDCF.
- Une fois que vous avez enregistré les images fixes dans le dossier en cours, il est sélectionné comme dossier de lecture.

DOSS.LECT. (Dossier de lecture)

Vous pouvez sélectionner un dossier dans lequel les images fixes que vous souhaitez visualiser sont enregistrées.

Sélectionnez le dossier avec la molette SEL/PUSH EXEC.

Menu (AUTRES)

Réglages pendant l'enregistrement sur une cassette ou autres réglages élémentaires (ENR.RAPIDE/BIP, etc.)

Les réglages par défaut sont désignés par ►. Les indicateurs entre parenthèses s'affichent lorsque les options sont sélectionnées.

Reportez-vous à la page 65 pour obtenir des détails sur la sélection des options de menu.

Appuyez sur la touche MENU → sélectionnez  (AUTRES) en tournant la molette SEL/PUSH EXEC.

CAMERA PROF. (Profil de caméscope)

Vous pouvez sauvegarder jusqu'à 99 réglages de profils de caméscope sur un « Memory Stick Duo » et deux profils dans votre caméscope. L'utilisation de ces profils enregistrés vous permet, plus tard, d'obtenir rapidement des réglages de caméscope appropriés. Si vous utilisez plusieurs caméscopes de ce modèle, vous pouvez sauvegarder le réglage sur un « Memory Stick Duo » et le charger dans les autres caméscopes.

Astuces

- Vous pouvez sauvegarder des réglages de menu, des profils d'image et des réglages de touche comme profils de caméscope.

■ Pour charger un profil de caméscope

Vous pouvez charger un profil de caméscope et l'utiliser sur votre caméscope.

- ① Sélectionnez [CHARGER] à l'aide de la molette SEL/PUSH EXEC.
- ② Sélectionnez le profil de caméscope que vous souhaitez charger avec la molette SEL/PUSH EXEC.
- ③ Sélectionnez [OUI] dans l'écran de vérification.

Votre caméscope est redémarré et le profil de caméscope sélectionné devient effectif.

🔊 Remarques

- Vous ne pouvez pas charger un profil de caméscope sauvegardé par un modèle de caméscope différent ou édité sur un ordinateur.

■ Pour sauvegarder un profil de caméscope

- ① Sélectionnez [ENREGISTRER] avec la molette SEL/PUSH EXEC.
- ② Sélectionnez [MEMORY STICK] avec la molette SEL/PUSH EXEC pour sauvegarder le profil de caméscope sur le « Memory Stick Duo » ou [CAMESCOPE] pour le sauvegarder sur votre caméscope.
- ③ Sélectionnez [NOUV.FICHER] ou un nom de profil existant avec la molette SEL/PUSH EXEC.
- ④ Sélectionnez [OUI] dans l'écran de vérification avec la molette SEL/PUSH EXEC.
Le profil de caméscope est sauvegardé.

💡 Astuces

- Si vous sélectionnez [NOUV.FICHER] dans [MEMORY STICK], un profil de caméscope est sauvegardé sous [MS01] la première fois que vous enregistrez un profil de caméscope.
- Si vous sélectionnez [NOUV.FICHER] dans [CAMESCOPE], un profil de caméscope est sauvegardé sous [CAM1] ou [CAM2].
- Lorsque vous sélectionnez un profil de caméscope existant, le nouveau profil de caméscope est écrasé.
- Un profil de caméscope sauvegardé sur un « Memory Stick Duo » ne peut pas être visionné ou édité sur un ordinateur.
- Vous pouvez enregistrer un profil de caméscope sur un « Memory Stick Duo » comportant des données d'image fixe.

■ Pour modifier le nom du profil de caméscope

Vous pouvez modifier le nom du profil de caméscope.

- ① Sélectionnez [NOM PROFIL] avec la molette SEL/PUSH EXEC.
- ② Sélectionnez le profil de caméscope dont vous souhaitez modifier le nom avec la molette SEL/PUSH EXEC.
L'écran [NOM PROFIL] s'affiche.

- ③ Modifiez le nom de profil avec la molette SEL/PUSH EXEC.

💡 Astuces

- Vous pouvez saisir le nom de la même manière que pour le profil d'image (p. 44).
- ④ Sélectionnez [OK] à l'aide de la molette SEL/PUSH EXEC.
Le nom du profil est modifié.

■ Pour supprimer les réglages du profil de caméscope

- ① Sélectionnez [SUPPRIMER] avec la molette SEL/PUSH EXEC.
- ② Sélectionnez le profil de caméscope que vous voulez supprimer avec la molette SEL/PUSH EXEC.
- ③ Sélectionnez [OUI] sur l'écran de vérification.

■ Pour copier un profil de caméscope

Vous pouvez copier un profil de caméscope sauvegardé sur un « Memory Stick Duo ».

- ① Sélectionnez [COPIER] avec la molette SEL/PUSH EXEC.
- ② Sélectionnez le profil de caméscope que vous souhaitez copier avec la molette SEL/PUSH EXEC.
- ③ Sélectionnez [MEMORY STICK] ou [CAMESCOPE] pour un « Memory Stick Duo » ou votre caméscope comme destination de copie pour le profil de caméscope.
- ④ Sélectionnez [NOUV.FICHER] ou un nom de profil existant avec la molette SEL/PUSH EXEC.
- ⑤ Sélectionnez [OUI] sur l'écran de vérification.

💡 Astuces

- Vous pouvez copier un profil de caméscope sauvegardé sur un « Memory Stick Duo » sur votre caméscope.

ASSIGN BTN

Reportez-vous à la page 47.

Appuyez sur la touche MENU → sélectionnez  (AUTRES) en tournant la molette SEL/PUSH EXEC.

REGL. HORLOGE

Reportez-vous à la page 19.

HEURE UNIV.

Lorsque vous utilisez votre caméscope à l'étranger, vous pouvez régler l'horloge sur l'heure locale en définissant le décalage horaire avec la molette SEL/PUSH EXEC. Lorsque vous indiquez 0 comme décalage horaire, l'heure initiale est rétablie.

LANGUAGE

Vous pouvez sélectionner la langue à utiliser sur l'écran LCD.

Astuces

- Votre caméscope propose [ENG[SIMP]] (anglais simplifié) lorsque vous ne pouvez pas trouver votre langue maternelle parmi les options.

ZOOM LECT. (Zoom de lecture)

Lorsque vous réglez cette fonction sur [MARCHE], vous pouvez agrandir les images de films d'environ 1,1 à 5 fois (environ 1,5 à 5 fois pour les images fixes) avec la manette de zoom de la poignée. Le réglage par défaut est [ARRET]. Pour mettre fin au zoom, appuyez sur le côté W de la manette de zoom de la poignée et maintenez la pression jusqu'à l'arrêt.

Astuces

- Pour déplacer le zoom horizontalement, appuyez sur la molette SEL/PUSH EXEC, puis faites-la tourner. Pour déplacer le zoom verticalement, appuyez encore une fois sur la molette SEL/PUSH EXEC, puis faites-la tourner.

ENR. RAPIDE

Vous pouvez légèrement diminuer la durée du début d'enregistrement lors de la reprise de l'enregistrement en changeant la position du commutateur POWER de OFF à CAMERA.

► ARRET

Cela peut prendre un certain temps pour reprendre l'enregistrement à la position où le tambour s'est arrêté de tourner, mais la transition à partir de la dernière scène enregistrée est douce.

MARCHE

La durée est légèrement raccourcie jusqu'à la reprise de l'enregistrement à la position où le tambour s'est arrêté de tourner, mais la transition à partir de la dernière scène enregistrée peut être hachée.

Sélectionnez cette fonction lorsque vous ne voulez pas manquer une occasion d'enregistrement.

Astuces

- Lorsque cette fonction est réglée sur [MARCHE], l'intervalle entre les scènes se fige pendant un instant (il est recommandé d'effectuer un montage sur votre ordinateur).
- Lorsque le caméscope reste en veille pendant plus d'environ 3 minutes, votre caméscope quitte le mode de veille (le tambour arrête de tourner) pour éviter que la bande ne s'use et que la batterie ne se décharge. Tant que l'alimentation n'est pas coupée, vous pouvez redémarrer l'enregistrement en appuyant à nouveau sur la touche REC START/STOP.

ENR. DATE

► ARRET

La date et l'heure ne sont pas superposées sur les images.

MARCHE

La date et l'heure sont superposées sur les images.

Astuces

- Lorsque [ENR.16/9-4/3] est réglé sur [ARRET], la date et l'heure sont affichées en dehors de la zone 4:3, mais correctement enregistrées sur les images.
- Lorsque vous effectuez un enregistrement au format HDV, la date et l'heure sont affichées à différentes positions lors de l'enregistrement et de la lecture.

BIP

► ARRET

Annulation de la mélodie.

MARCHE

Active une mélodie lorsque vous commencez ou arrêtez l'enregistrement.

VOY.ENR.[AV] (Voyant d'enregistrement [avant])

Lorsque vous réglez cette fonction sur [ARRET], vous pouvez éteindre le voyant d'enregistrement avant du caméscope pendant un enregistrement. Le réglage par défaut est [MARCHE].

VOY.ENR.[AR] (Voyant d'enregistrement [arrière])

Lorsque vous réglez cette fonction sur [ARRET], vous pouvez éteindre le voyant d'enregistrement arrière du caméscope pendant un enregistrement. Le réglage par défaut est [MARCHE].

TELECOMMANDE (télécommande)

Lorsque vous réglez cette fonction sur [MARCHE], vous pouvez utiliser la télécommande fournie (p. 143). Le réglage par défaut est [MARCHE].

Astuces

- Sélectionnez le mode [ARRET] pour éviter que votre caméscope ne réagisse à une commande envoyée par la télécommande d'un autre magnétoscope.

COMPT. HOR.

Vous pouvez afficher le cumul du temps de fonctionnement de votre caméscope avec le nombre total d'heures de fonctionnement, la rotation du tambour, le défilement de la bande ou le nombre total d'opérations de retrait de cassette.

AUTONOMIE

Affiche le nombre total d'heures de fonctionnement par incréments de 10 heures.

UTIL.TAMBOUR

Affiche le nombre total d'heures de rotation du tambour par incréments de 10 heures.

UTIL.BANDE

Affiche le nombre total d'heures d'utilisation de bande par incréments de 10 heures.

INSERTIONS

Affiche le nombre total d'opérations de retraits de cassette par incréments de 10 opérations.

Copie vers un magnétoscope ou un appareil DVD/HDD, etc.

Pour cette opération, raccordez votre caméscope à la prise secteur à l'aide de l'adaptateur/du chargeur secteur fourni (p. 12). Reportez-vous également aux modes d'emploi fournis avec les appareils à raccorder.

Raccordement à des périphériques externes

La méthode de raccordement et la qualité d'image diffèrent en fonction du VCR, de l'appareil DVD/HDD et des connecteurs utilisés.

Prises de votre caméscope

Ouvrez le cache de la prise et raccordez le câble.

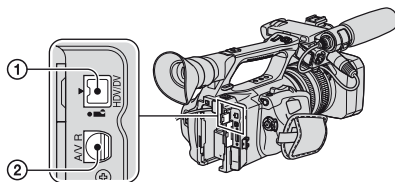

↗ : sens du signal

Caméscope	Câble	Périphérique externe
	Câble i.LINK (en option) 	Appareil compatible HDV1080i → Qualité HD*
	Câble i.LINK (en option) 	Appareil AV avec prise i.LINK → Qualité SD*
	Câble de raccordement A/V S VIDEO (en option) 	Appareil AV avec prise S VIDEO → Qualité SD*

 : sens du signal

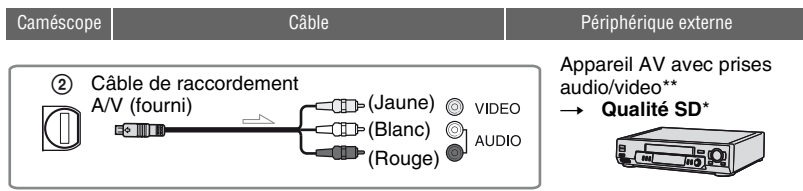

* Les images enregistrées au format DVCAM (DV) sont copiées en qualité SD (définition standard), quel que soit le raccordement.

** Si vous raccordez votre caméscope à un appareil mono, branchez la fiche jaune du câble de raccordement A/V à la prise vidéo et la fiche rouge (canal droit) ou blanche (canal gauche) à la prise audio de l'appareil.

Remarques

- Vous ne pouvez pas copier d'images avec le câble HDMI.

Utilisation d'un câble i.LINK (en option)

Le format copié (HDV/DV) diffère selon le format d'enregistrement ou le format pris en charge par le magnéscope/l'appareil DVD. Reportez-vous au tableau ci-dessous pour sélectionner les paramètres adéquats et configurer les menus comme il se doit.

Remarques

- Débranchez le câble i.LINK avant de modifier ces réglages de menu ; dans le cas contraire, le magnéscope/l'appareil DVD risque de ne pas identifier correctement le signal vidéo.

Astuces

- Ce caméscope comporte un connecteur i.LINK à 4 broches. Sélectionnez un câble correspondant au connecteur se trouvant sur l'appareil à raccorder.

Copie vers un magnétoscope ou un appareil DVD/HDD, etc. (suite)

Format de copie	Format d'enregistrement du caméscope	Format pris en charge par le magnétoscope/l'appareil DVD		Réglage de menu	
		Format HDV*1	Format DVCAM (DV)	[VCR HDV/DV] (p. 87)	[REGL.i.LINK] (p. 89)
Pour copier un enregistrement HDV au format HDV	HDV	HDV	—*3		[ARRET]
Pour convertir un enregistrement HDV au format DVCAM (DV)	HDV	DVCAM (DV)	DVCAM (DV)	[AUTO]	[MARCHE]
Pour copier un enregistrement DVCAM (DV) au format DVCAM (DV)	DVCAM (DV)	DVCAM (DV)	DVCAM (DV)		[ARRET]
Lorsqu'une cassette est enregistrée à la fois aux formats HDV et DVCAM (DV)					
Pour convertir à la fois les formats HDV et DVCAM (DV) au format DVCAM (DV)	HDV/DVCAM (DV)	DVCAM (DV)	DVCAM (DV)	[AUTO]	[MARCHE]
Pour copier uniquement les passages enregistrés au format HDV	HDV DVCAM (DV)	HDV	—*3 —*3	[HDV]	[ARRET]
Pour copier uniquement les passages enregistrés au format DVCAM (DV)	HDV DVCAM (DV)	—*2	—*2	[DV]	[ARRET]

*1 Appareil d'enregistrement compatible avec les spécifications HDV1080i.

*2 La bande défile, mais ni l'image, ni le son ne sont enregistrés (vierge).

*3 L'image n'est pas reconnue (aucun enregistrement n'est effectué).

⚡ Remarques

- Lorsque [VCR HDV/DV] est réglé sur [AUTO] et que le signal bascule entre les formats HDV et DVCAM (DV), l'image et le son sont interrompus temporairement.
- Quand l'enregistreur est un HVR-Z5E, réglez [VCR HDV/DV] sur [AUTO] (p. 87).
- Lorsque le lecteur et l'enregistreur sont deux appareils compatibles avec HDV1080i, comme le HVR-Z5E et sont raccordés à l'aide du câble i.LINK, la reprise de l'enregistrement après une pause ou un arrêt engendre des images légèrement tremblantes ou de mauvaise qualité à cet endroit.
- Réglez [SORTIE AFF.] sur [LCD] (réglage par défaut) quand le caméscope est raccordé avec un câble de raccordement A/V (p. 86).

Raccordement à l'aide du câble de raccordement A/V avec S VIDEO (en option)

Raccordez la prise S VIDEO plutôt que la fiche vidéo (jaune). Ce raccordement offre un rendu plus fiable des images. Ce raccordement produit des images au format DVCAM (DV) de qualité supérieure. Le son n'est pas reproduit lorsque vous raccordez uniquement le câble S VIDEO.

Copie vers un autre appareil

1 Préparez le caméscope pour la lecture.

Insérez la cassette enregistrée.
Faites glisser le commutateur POWER sur VCR.

Réglez [CONVERS.BAS]/
[CONV.G.EC.DV] en fonction de
l'appareil de lecture (téléviseur, etc.)
(p. 89).

2 Préparez votre magnéscope/ appareil DVD pour l'enregistrement.

Lorsque vous copiez vers le
magnéscope, insérez une cassette pour
l'enregistrement.

Lorsque vous copiez vers le graveur de
DVD, insérez un DVD pour
l'enregistrement.

Si votre appareil d'enregistrement est
équipé d'un sélecteur d'entrée, réglez-le
sur l'entrée appropriée (par exemple
entrée vidéo 1 et entrée vidéo 2).

3 Raccordez votre magnéscope/ appareil DVD à votre caméscope en réglant le magnéscope en tant qu'appareil d'enregistrement.



Pour plus d'informations sur le
raccordement, reportez-vous à la page
98.

4 Lancez la lecture sur le caméscope et l'enregistrement sur le magnéscope/l'appareil DVD.



Pour obtenir des détails sur ces
opérations, reportez-vous au mode
d'emploi fourni avec votre appareil
d'enregistrement.

5 Une fois la copie terminée, arrêtez le caméscope et le magnéscope/l'appareil DVD.

Remarques

- Il n'est pas possible de reproduire les informations suivantes via l'interface  HDV/DV (i.LINK) :
 - indicateurs ;
 - titres enregistrés sur d'autres caméscopes.
- Les images enregistrées au format HDV ne sont pas reproduites par l'interface  HDV/DV (i.LINK) lorsqu'elles sont en pause ou en lecture dans un mode autre que le mode de lecture normale.
- Lors du raccordement à l'aide d'un câble i.LINK, notez les points suivants :
 - L'image enregistrée devient de mauvaise qualité lorsqu'elle est en pause de lecture sur votre caméscope pendant l'enregistrement sur un magnéscope/appareil DVD.
 - Les codes de données (date/heure/données des réglages du caméscope) risquent de ne pas être affichés ou enregistrés selon l'appareil ou l'application.
 - Vous ne pouvez pas enregistrer l'image et le son séparément.
- Lors de la copie sur un enregistreur DVD à partir de votre caméscope à l'aide d'un câble i.LINK, vous risquez de ne pas pouvoir utiliser votre caméscope sur votre enregistreur DVD même si son mode d'emploi indique le contraire. Si vous pouvez régler le mode d'entrée sur HDV ou DV sur votre graveur de DVD et si vous pouvez recevoir/reproduire des images, suivez les étapes de la section « Utilisation d'un câble i.LINK (en option) ».

Astuces

- Pour enregistrer la date, l'heure et les données de réglage du caméscope lorsqu'il est raccordé à l'aide du câble de raccordement A/V, affichez-les à l'écran.
- Si vous utilisez un câble i.LINK, les signaux audio et vidéo sont transmis au format numérique, ce qui permet d'obtenir des images de haute qualité.
- Si un câble i.LINK est raccordé, le format du signal de sortie (**HDVout**  ou **DVout** ) est indiqué sur l'écran LCD de votre caméscope.

Enregistrement d'images à partir d'un magnétoSCOPE i.LINK

Vous pouvez enregistrer des images sur une cassette à partir d'un magnétoSCOPE. Vous pouvez enregistrer une scène en tant qu'image fixe sur un « Memory Stick Duo ». Vous pouvez enregistrer des images au format HDV en raccordant un appareil compatible avec la spécification HDV1080i. N'oubliez pas d'insérer au préalable une cassette ou un « Memory Stick Duo » pour l'enregistrement dans le caméscope.

Vous pouvez raccorder le caméscope à un magnétoSCOPE à l'aide du câble i.LINK. Pour cette opération, raccordez votre caméscope à la prise secteur à l'aide de l'adaptateur/du chargeur secteur fourni (p. 12). Reportez-vous également aux modes d'emploi fournis avec les appareils à raccorder.

Remarques

- Vous devez utiliser un câble i.LINK pour cette opération.
- Vous ne pouvez pas exécuter cette opération avec le câble de raccordement A/V.
- Votre caméscope comporte un connecteur i.LINK à 4 broches. Sélectionnez un câble correspondant au connecteur se trouvant sur l'appareil à raccorder.
- Votre caméscope peut enregistrer uniquement depuis une source PAL. Par exemple, il est impossible d'enregistrer correctement des cassettes vidéo ou des programmes télévisés français (SECAM). Pour obtenir des détails sur les systèmes de télévision couleur, reportez-vous à la page 122.

Appareil compatible
HDV1080i



→ Qualité HD

Appareil AV avec
prise i.LINK

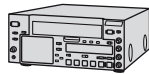

→ Qualité SD

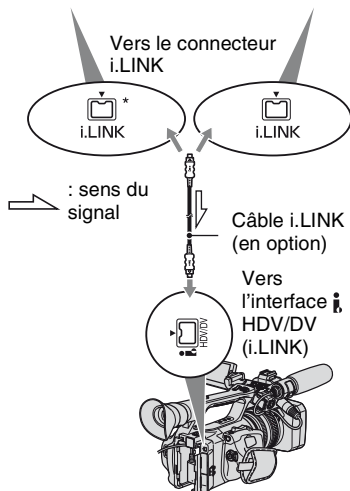

* Une prise i.LINK compatible avec les spécifications HDV1080i est nécessaire.

Enregistrement de films



1 Réglez le commutateur POWER sur VCR.

2 Réglez le signal d'entrée de votre caméscope.

Réglez [VCR HDV/DV] sur [AUTO] lors de l'enregistrement à partir d'un appareil compatible avec le format HDV.



Réglez [VCR HDV/DV] sur [DV] ou [AUTO] lors de l'enregistrement à partir d'un appareil compatible avec le format DVCAM (DV) (p. 87).

3 Raccordez votre magnétoscope en tant que lecteur à votre caméscope.

Si un câble i.LINK est raccordé, le format du signal d'entrée (HDV IN  ou DV IN ) est indiqué sur l'écran LCD du caméscope. (Il peut aussi apparaître sur l'écran de l'appareil de lecture, mais n'est cependant pas enregistré.)

4 Insérez une cassette dans le magnétoscope.

5 Réglez votre caméscope en pause d'enregistrement.

Tout en appuyant sur  (PAUSE), enfoncez simultanément les deux touches  REC (enregistrement).

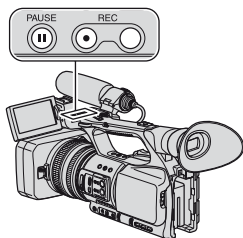



6 Lancez la lecture de la cassette sur votre magnétoscope.

L'image en cours de lecture sur le magnétoscope s'affiche sur l'écran LCD de votre caméscope.

7 Appuyez à nouveau sur (PAUSE) au point où vous voulez démarrer l'enregistrement.

8 Pour arrêter l'enregistrement, appuyez sur (STOP).

Remarques

- Vous ne pouvez pas enregistrer de programmes télévisés à partir de l'interface  HDV/DV (i.LINK).
- Les bits utilisateur ne sont pas enregistrés lors de la copie à partir d'un appareil DVCAM (DV) via un câble i.LINK.
- Vous pouvez enregistrer des images à partir d'appareils DV, mais uniquement au format DVCAM (DV).
- Lors du raccordement à l'aide d'un câble i.LINK, notez les points suivants :
 - la qualité de l'image enregistrée s'altère lorsqu'elle est en pause de lecture sur votre caméscope pendant l'enregistrement sur un magnétoscope ;
 - vous ne pouvez pas enregistrer l'image et le son séparément ;
 - si vous redémarrez l'enregistrement après l'avoir arrêté ou après avoir effectué une pause, l'image risque de ne pas être enregistrée correctement.
- Si les signaux vidéo transmis à votre caméscope au moyen de la prise  HDV/DV présentent des problèmes de scintillement (variation de la fréquence), ce scintillement est transmis aux signaux vidéo émis vers le connecteur A/V à distance. Lorsque vous contrôlez un film sur un téléviseur raccordé à votre caméscope au moyen du connecteur A/V à distance, les images risquent d'être déformées ou de ne pas s'afficher. Le scintillement n'affecte pas l'enregistrement du film sur une cassette avec votre caméscope mais peut affecter l'enregistrement du film avec un autre VCR raccordé à votre caméscope au moyen du connecteur A/V à distance.

Astuces

- Lorsqu'un signal vidéo 4:3 est reçu, il apparaît avec des bandes noires sur les côtés droit et gauche de l'écran de votre caméscope.

Enregistrement d'images fixes

N'oubliez pas d'insérer au préalable dans le caméscope un « Memory Stick Duo » pour l'enregistrement et d'affecter [PHOTO] à la touche ASSIGN 7/PHOTO (p. 47).

1 Exécutez les étapes 1 à 4 de la section « Enregistrement de films ».

2 Commencez la lecture de la cassette.

Les images du magnétoscope s'affichent sur l'écran du caméscope.

3 Appuyez sur la touche ASSIGN 7/PHOTO de votre caméscope ou sur la touche PHOTO de la télécommande lorsque vous atteignez la scène que vous souhaitez enregistrer.

Remarques

- La taille d'image est 1,2M lors de la capture d'une image fixe à partir d'un film enregistré et lu au format HDV. La taille d'image est 0,2M lors de la capture d'une image fixe à partir d'un film enregistré et lu aux formats DVCAM (DV) et grand écran (16:9) ou VGA (0,3M) lorsque le film est enregistré et lu aux formats DVCAM (DV) et 4:3.

Copie de films d'une cassette vers un ordinateur

Raccordez le caméscope et l'ordinateur à l'aide d'un câble i.LINK.

L'ordinateur doit être équipé d'un connecteur i.LINK et d'un logiciel d'édition capable de copier des signaux vidéo.

Le logiciel requis dépend du format des images enregistrées et du format nécessaire pour copier vers l'ordinateur (HDV ou DVCAM (DV)) comme indiqué dans le tableau ci-dessous.

Format enregistré	Format permettant de copier vers l'ordinateur	Logiciel requis
HDV	HDV	Logiciel d'édition capable de copier le signal HDV
HDV	DVCAM (DV)	Logiciel d'édition capable de copier le signal DVCAM (DV)
DVCAM (DV)	DVCAM (DV)	Logiciel d'édition capable de copier le signal DVCAM (DV)

Remarques

- La prise i.LINK HDV/DV de votre caméscope ne possède pas de fonction d'alimentation.
- Lorsque vous raccordez votre caméscope à votre ordinateur via un câble i.LINK, vérifiez que les connecteurs du câble i.LINK sont placés correctement. Si vous insérez de force les connecteurs dans les prises, vous risquez d'endommager les connecteurs et les prises ou de provoquer un mauvais fonctionnement de votre caméscope.
- Vous ne pouvez pas copier des données d'images enregistrées sur un « Memory Stick Duo » sur votre ordinateur via un câble i.LINK.
- Pour obtenir plus d'informations sur la copie d'images, reportez-vous au mode d'emploi du logiciel.

Copie de films d'une cassette vers un ordinateur (suite)

- Pour obtenir plus d'informations sur le raccordement conseillé, reportez-vous au mode d'emploi du logiciel d'édition.
- Certains logiciels d'édition peuvent ne pas fonctionner correctement sur l'ordinateur.
- Il est impossible de changer le format DVCAM (DV) en HDV.

Les réglages de menu requis dépendent des images enregistrées et du format de copie (HDV ou DVCAM (DV)) sur l'ordinateur.

Format enregistré	Format permettant de copier vers l'ordinateur	Réglage de menu*
HDV	HDV	[VCR HDV/DV] → [HDV] [REGL.i.LINK] → [CONV.HDV] → DV] → [ARRÊT]
HDV	DVCAM (DV)	[VCR HDV/DV] → [HDV] [REGL.i.LINK] → [CONV.HDV] → DV] → [MARCHE]
DVCAM (DV)	DVCAM (DV)	[VCR HDV/DV] → [DV] [REGL.i.LINK] → [CONV.HDV] → DV] → [ARRÊT]

* Reportez-vous à la page 65 concernant les réglages de menu.

Astuces

- Pour copier des images au format HDV en l'état, sans modifier leur format, votre environnement doit être compatible HDV. Pour plus d'informations, reportez-vous au mode d'emploi de votre logiciel ou contactez son éditeur.
- Pour lire des films sur un lecteur de DVD ordinaire, vous devez créer une vidéo DVD au format SD. La vidéo DVD n'est pas au format HDV.

Etape 1 : Raccordement d'un câble i.LINK

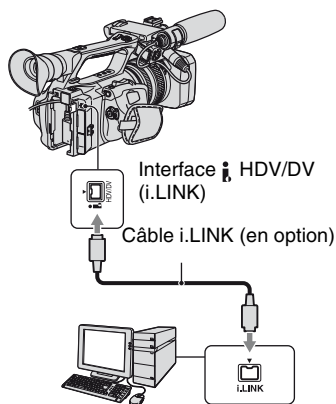

Remarques relatives au raccordement à l'ordinateur

- Raccordez d'abord le câble i.LINK à l'ordinateur, puis au caméscope. Un raccordement dans l'ordre inverse risque de générer de l'électricité statique, ce qui provoquerait un dysfonctionnement de votre caméscope.
- L'ordinateur risque de se bloquer ou de ne pas reconnaître le signal du caméscope dans les situations suivantes :
 - si vous raccordez votre caméscope à un ordinateur qui ne prend pas en charge les formats de signaux vidéo s'affichant sur l'écran LCD de votre caméscope (HDV ou DVCAM (DV)) ;
 - si vous modifiez les réglages [VCR HDV/DV] (p. 87) et [REGL.i.LINK] (p. 89) alors que le caméscope est raccordé avec un câble i.LINK ;
 - si vous modifiez le réglage [FORMAT ENR.] alors que le caméscope est raccordé avec un câble i.LINK et le commutateur POWER réglé sur CAMERA (p. 87) ;
 - si vous modifiez la position du commutateur POWER alors que le caméscope est raccordé avec un câble i.LINK.

- Le format (HDV ou DVCAM (DV)) du signal d'entrée/sortie s'affiche sur l'écran LCD du caméscope lorsque celui-ci est raccordé avec un câble i.LINK.

Etape 2 : Copie de films

Utilisez l'adaptateur/le chargeur secteur fourni pour obtenir une alimentation secteur (p. 12).

- ① Préparez le logiciel d'édition (non fourni).
- ② Mettez l'ordinateur sous tension.
- ③ Insérez une cassette dans votre caméscope et réglez le commutateur POWER sur VCR.
- ④ Réglez le menu de votre caméscope. Les réglages du menu varient en fonction des images copiées.
- ⑤ A l'aide de votre logiciel, copiez les images sur votre ordinateur.

Remarques

- Si les images sont copiées au format HDV mais qu'elles ne sont pas reconnues, votre logiciel d'édition ne prend peut-être pas en charge le format HDV. Convertissez les images au format DVCAM (DV) en suivant l'étape ④, puis relancez la copie.
- Une cassette enregistrée au format DVCAM (DV) ne peut pas être copiée au format HDV vers un ordinateur.

Astuces

- Lorsque des images enregistrées au format HDV sont copiées sur un ordinateur, la taille des fichiers est d'environ 2 Go (à peu près comme pour un fichier DV) pour un film de 10 minutes avec le format de compression vidéo MPEG2.

Copie du film au format HDV de l'ordinateur vers votre caméscope

Réglez [VCR HDV/DV] sur [HDV] et [CONV.HDV → DV] dans [REGL.i.LINK] sur [ARRET] (p. 87, 89).

Remarques

- Un film au format HDV édité sur un ordinateur peut être recopié sur une cassette au format HDV à condition que votre logiciel d'édition prenne en charge la copie de films HDV sur cassette. Pour plus d'informations, contactez l'éditeur du logiciel.

Copie du film au format DVCAM (DV) de l'ordinateur vers votre caméscope

Réglez [VCR HDV/DV] sur [DV] (p. 87).

Copie d'images fixes sur un ordinateur

Système requis

- Pour plus d'informations sur les précautions à prendre et les logiciels compatibles, reportez-vous également au mode d'emploi de l'appareil à raccorder.
- Matériel requis : fente pour « Memory Stick Duo », lecteur/graveur Memory Stick compatible « Memory Stick Duo ».

Copie d'images

Pour les utilisateurs de Windows

Vous pouvez copier des images fixes enregistrées sur un « Memory Stick Duo » sur votre ordinateur via la fente pour « Memory Stick Duo » de votre ordinateur.

- ① Mettez l'ordinateur sous tension.
- ② Insérez le « Memory Stick Duo » dans la fente pour « Memory Stick Duo » de votre ordinateur.
- ③ Double-cliquez sur l'icône [Removable Disk] affichée dans [My Computer]. Faites ensuite glisser une image fixe dans le dossier du disque dur de votre ordinateur.

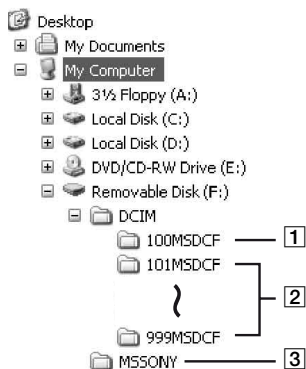

- ① Dossier contenant des fichiers images enregistrés par d'autres caméscopes sans la fonction permettant de créer un dossier (lecture uniquement).
- ② Dossier contenant des fichiers images enregistrés par votre caméscope lorsqu'aucun nouveau dossier n'a été créé, seul [101MSDCF] s'affiche.
- ③ Dossier contenant des données vidéo enregistrées par d'autres caméscopes sans la fonction permettant de créer un dossier (lecture uniquement).

Dossier	Fichier	Signification
101MSDCF (jusqu'à 999MSDCF)	DSC0□□ □□.JPG	Fichier d'images fixes

□□□□ sont des numéros entre 0001 et 9999.

Pour les utilisateurs de Macintosh

Double-cliquez sur l'icône du disque, puis faites glisser le fichier image souhaité vers le disque dur de votre ordinateur.

Dépannage

Si vous rencontrez un problème pendant l'utilisation de votre caméscope, utilisez le tableau suivant pour essayer d'y remédier. S'il persiste, débranchez la source d'alimentation et contactez votre revendeur Sony.

- Sources d'alimentation/écran LCD/télécommande...p. 109
- Cassettes/« Memory Stick Duo »...p. 110
- Enregistrement...p. 111
- Lecture...p. 115
- Raccordement à un téléviseur...p. 117
- Copie/édition/raccordement à d'autres appareils...p. 118
- Raccordement à un ordinateur...p. 119

Sources d'alimentation/écran LCD/télécommande

Le caméscope ne se met pas sous tension ou s'éteint brutalement.

- Fixez une batterie chargée sur le caméscope (p. 12).
- Utilisez l'adaptateur/le chargeur secteur pour raccorder l'appareil à une prise secteur (p. 12).

Le caméscope ne fonctionne pas, même lorsqu'il est mis sous tension.

- Débranchez l'adaptateur/le chargeur secteur de la prise secteur ou retirez la batterie, puis rebranchez-le ou réinsérez-la au bout d'1 minute environ.
- Appuyez sur la touche RESET (p. 142) à l'aide d'un objet pointu.

Le caméscope chauffe.

- Le caméscope peut chauffer pendant son utilisation. Ceci n'a rien d'anormal.

L'indicateur d'autonomie de la batterie n'indique pas le temps d'autonomie correct.

- La température ambiante est trop élevée ou trop basse ou la batterie n'est pas assez chargée. Ceci n'a rien d'anormal.
- Rechargez entièrement la batterie. Si le problème persiste, il se peut que la batterie soit usée. Remplacez-la par une neuve (p. 12, 128).
- La durée indiquée peut ne pas être correcte, en fonction des circonstances. Lorsque vous ouvrez ou fermez le panneau LCD, par exemple, il faut à l'appareil environ 1 minute pour afficher l'autonomie correcte de la batterie.

La batterie se décharge rapidement.

- La température ambiante est trop élevée ou trop basse ou la batterie n'est pas assez chargée. Ceci n'a rien d'anormal.
- Rechargez entièrement la batterie. Si le problème persiste, il se peut que la batterie soit usée. Remplacez-la par une neuve (p. 12, 128).

L'image reste affichée sur l'écran LCD.

- Ce problème se produit lorsque vous débranchez le câble DK-415 ou que vous retirez la batterie sans avoir préalablement mis l'appareil hors tension. Ceci n'a rien d'anormal.
-

L'image dans le viseur n'est pas claire.

- Déplacez la manette de réglage de l'oculaire du viseur jusqu'à ce que l'image s'affiche clairement (p. 17).
-

L'image dans le viseur a disparu.

- Si vous faites passer le réglage [MODE AL.VIS.] sur [AUTO], la lumière du viseur reste éteinte lorsque le panneau LCD est ouvert (p. 86).
-

La télécommande fournie ne fonctionne pas.

- Réglez [TELECOMMANDE] sur [MARCHE] (p. 97).
 - Retirez les obstacles situés entre la télécommande et le capteur de télécommande.
 - Le capteur de télécommande ne doit pas être orienté vers de fortes sources lumineuses telles que la lumière directe du soleil ou la lumière de lampes de plafond, sinon la télécommande risque de ne pas fonctionner correctement.
 - Insérez une pile neuve dans le logement en faisant concorder ses polarités +/- avec celles du logement (p. 143).
-

Un autre magnétoscope fonctionne de manière incorrecte lorsque vous utilisez la télécommande fournie.

- Sélectionnez un mode de télécommande autre que VTR 2 pour votre magnétoscope.
 - Couvrez le capteur de votre magnétoscope avec du papier noir.
-

Cassettes/« Memory Stick Duo »

Impossible d'éjecter la cassette du logement.

- Vérifiez que la source d'alimentation (la batterie ou l'adaptateur/le chargeur secteur) est branchée correctement (p. 12).
 - De la condensation s'est formée à l'intérieur du caméscope (p. 131).
-

L'indicateur Casette Memory ou l'affichage du titre n'apparaît pas lorsque vous utilisez une cassette dotée de la fonction Casette Memory.

- Ce caméscope ne prend pas en charge la fonction Casette Memory, c'est pourquoi l'indicateur correspondant n'apparaît pas.
-

L'indicateur d'autonomie de la bande n'est pas affiché.

- Réglez [REMAINING] sur [MARCHE] pour afficher en permanence l'indicateur d'autonomie de la bande (p. 86).
-

La cassette est plus bruyante pendant le rembobinage ou l'avance rapide.

- Lorsque vous utilisez le câble DK-415, la vitesse de rembobinage/avance rapide augmente (par rapport au fonctionnement avec la batterie) et le bruit s'accroît en conséquence. Ceci n'a rien d'anormal.

Vous ne parvenez pas à supprimer des images ou à formater un « Memory Stick Duo ».

- Les images sont protégées. Désactivez la fonction de protection sur votre ordinateur, etc.

Enregistrement

L'enregistrement ne démarre pas lorsque vous appuyez sur la touche REC START/STOP.

- Faites glisser le commutateur POWER sur la position CAMERA (p. 23).
- La cassette est arrivée en fin de bande. Rembobinez-la ou insérez une nouvelle cassette.
- Réglez l'onglet de protection en écriture de la cassette sur REC ou insérez une nouvelle cassette (p. 124).
- La bande adhère au tambour en raison de la condensation. Retirez la cassette et laissez le caméscope au repos pendant au moins 1 heure, puis réinsérez la cassette (p. 131).
- Réglez [MODE CTL.ENR] de [CTRL.ENR.EXT] sur un autre réglage que [EXT SLT] (p. 90).



Le zoom de la poignée ne fonctionne pas.

- Réglez le commutateur de vitesse du zoom de la poignée sur FIX ou VAR (p. 27).

Vous ne parvenez pas à enregistrer sur le « Memory Stick Duo ».

- Le « Memory Stick Duo » est plein. Supprimez les images inutiles enregistrées sur le « Memory Stick Duo » (p. 126).
- Formatez le « Memory Stick Duo » sur le caméscope (p. 93) ou insérez un autre « Memory Stick Duo » (p. 21).
- Vous ne pouvez pas enregistrer d'images fixes sur le « Memory Stick Duo » dans les cas suivants :
 - lorsque l'option [FONDU] est en cours d'exécution ;
 - lorsque l'option [SMTH SLW REC] est en cours d'exécution ;
 - lorsque la vitesse d'obturation est inférieure à 1/50 ;
 - lors de l'utilisation de la transition entre prises de vue ;
- Affectez [PHOTO] à la touche ASSIGN 7/PHOTO ou à l'une des touches ASSIGN.

Vous ne parvenez pas à enregistrer une transition fluide sur une cassette pour passer de la dernière scène enregistrée à la suivante.

- N'enregistrez pas d'images au format progressif avec différents réglages [TYPE ENREG.] sur la même bande.
- Effectuez une recherche de fin (p. 49).
- Ne retirez pas la cassette. (L'image est enregistrée en continu sans rupture, même si vous mettez l'appareil hors tension.)
- N'enregistrez pas d'images aux formats HDV et DVCAM (DV) sur une même bande.
- N'enregistrez pas d'images en mode DVCAM et DV SP sur une même bande. 
- Lorsque [ENR.RAPIDE] est réglé sur [MARCHE], vous ne pouvez pas enregistrer de transition douce (p. 96). 

Le son de l'obturateur n'est pas audible lorsque vous enregistrez une image fixe.

- Réglez [BIP] sur [MARCHE] (p. 97).
- Aucun son d'obturateur ne sera émis pendant l'enregistrement d'un film ou lorsqu'un appareil externe est raccordé.

La recherche de fin ou la visualisation de la dernière scène ne fonctionne pas.

- N'éjectez pas la cassette après l'enregistrement (p. 49).
- La cassette est vierge.
- La cassette contient une section vierge entre des sections enregistrées. Ceci n'a rien d'anormal.

La mise au point automatique ne fonctionne pas.

- Réglez le commutateur FOCUS sur AUTO pour activer la fonction de mise au point automatique (p. 28).
- Réglez la mise au point manuellement si la mise au point automatique ne fonctionne pas correctement (p. 29).

Les options de menu sont grisées ou ne fonctionnent pas.

- Vous ne pouvez pas sélectionner des options grisées dans le mode de lecture/prise de vue actuel.
- Certaines fonctions ne peuvent pas être activées simultanément. La liste ci-dessous répertorie certaines combinaisons impossibles de fonctions et options de menu.

Fonction inutilisable	Situation
[CONTRE-JOUR], [PROJECTEUR]	Deux options au moins des réglages diaphragme, gain et vitesse d'obturation sont réglés manuellement. [IRIS/EXPOSURE] est réglé sur [EXPOSITION] et la luminosité de l'image est améliorée à l'aide de la bague de diaphragme [HYPER GAIN] est réglé sur [MARCHE].
[AMPL.CONTR.]	[CONTRE-JOUR] est réglé sur [MARCHE].

Fonction inutilisable	Situation
[FONDU]	Aucune cassette n'est insérée. De la condensation s'est formée à l'intérieur du caméscope. L'onglet de protection en écriture de la cassette est réglé sur SAVE.
[RAY.DIAG.], [INTENSIFICAT], [AFF.DON.CAM.], [HISTOGRAMME]	[BARRE COUL.] est réglé sur [MARCHE].
[SMTH SLW REC]	[TYPE ENREG.] de [HDV PROGRE.] est réglé sur [PROGRESSIF]. [TYPE ENREG.] de [HDV PROGRE.] est réglé sur [ENTRELACE] et [TYPE BALAY.] est réglé sur [25]. [TYPE BALAY.] de [DV PROGRE.] est réglé sur [25]. [MODE CTL.ENR] de [CTRL.ENR.EXT] est réglé sur [EXT SLT]. [BARRE COUL.] est réglé sur [MARCHE].
[MARQUEUR]	[ENR.DATE] est réglé sur [MARCHE].
[NIV.ÉCL.LCD], [AR-PL VISEUR]	La source d'alimentation secteur est utilisée.
[TC LINK]	Votre caméscope n'est pas raccordé à un appareil externe au moyen d'un câble i.LINK.
[TC COUNTUP]	[TC MAKE] est réglé sur [REGENERATE].
[UB-DATE/TC-TIME]	[TC MAKE] est réglé sur [REGENERATE]. [TC RUN] est réglé sur [REC RUN]. [UB TIME REC] est réglé sur [MARCHE]. La date et l'heure ne sont pas réglées.
[HEURE UNIV.], [ENR.DATE]	La date et l'heure ne sont pas réglées.
[x.v.Color]	[FORMAT ENR.] est réglé sur [DV].
[FREQ.ECS]	La vitesse d'obturation n'est pas réglée sur ECS .
[ENR.INTERV.]	[MODE CTL.ENR] de [CTRL.ENR.EXT] est réglé sur [EXT SLT]. [TYPE ENREG.] de [HDV PROGRE.] est réglé sur [PROGRESSIF]. [TYPE ENREG.] de [HDV PROGRE.] est réglé sur [ENTRELACE] et [TYPE BALAY.] est réglé sur [25]. [TYPE BALAY.] de [DV PROGRE.] est réglé sur [25].
[ENR.IMAGE DV]	[MODE CTL.ENR] de [CTRL.ENR.EXT] est réglé sur [EXT SLT]. Lorsque [FORMAT ENR.] est réglé sur [HDV1080i].
[CTRL.ENR.EXT]	[ENR.INTERV.] est réglé sur [MARCHE]. [ENR.IMAGE DV] est réglé sur [MARCHE].

La vitesse d'obturation, le gain, la balance des blancs ou le diaphragme ne peuvent pas être réglés manuellement.

- Réglez le commutateur AUTO/MANUAL sur MANUAL.
-

Des petits points blancs, rouges, bleus ou verts apparaissent à l'écran.

- Ce phénomène se produit lorsque la vitesse d'obturation est lente (p. 32). Ceci n'a rien d'anormal.
-

Les sujets qui traversent rapidement l'écran peuvent apparaître déformés.

- C'est ce qu'on appelle le phénomène du plan focal. Ceci n'a rien d'anormal. En raison de la manière dont le dispositif d'image (capteur CMOS) lit les signaux d'image, les sujets qui traversent rapidement l'écran peuvent apparaître déformés dans certaines conditions d'enregistrement.
-

L'image est lumineuse et le sujet ne s'affiche pas à l'écran.

- Réglez [CONTRE-JOUR] sur [ARRET].
 - Réglez [HYPER GAIN] sur [ARRET].
-

L'image est sombre et le sujet ne s'affiche pas sur l'écran.

- Maintenez la touche DISPLAY/BATT INFO enfoncée pendant quelques secondes pour allumer le rétroéclairage (p. 17).
-

Des bandes horizontales apparaissent sur l'image.

- Ce phénomène se produit lorsque les images sont filmées sous un éclairage fluorescent, au sodium ou au mercure. Ceci n'a rien d'anormal. Pour atténuer ce phénomène, modifiez la vitesse d'obturation (p. 32).
-

Des bandes noires apparaissent lors de la prise de vue de l'écran d'un téléviseur ou d'un ordinateur.

- Vous pouvez améliorer cette situation en réglant la vitesse d'obturation dans la plage de Balayage net étendu (**ECS**) (p. 32).
-

Les motifs fins tremblent et les lignes diagonales apparaissent en zigzag.

- Réglez [DETAILS] du côté négatif (p. 42).

Lecture

Si vous lisez des images enregistrées sur un « Memory Stick Duo », reportez-vous également à la section relative aux Cassettes/« Memory Stick Duo » (p. 110).

Vous ne pouvez pas lire la cassette.

- Faites glisser le commutateur POWER sur VCR.
- Rembobinez la cassette (p. 52).

Vous ne parvenez pas à lire correctement les données d'images enregistrées sur un « Memory Stick Duo ».

- La lecture des données d'image est impossible si vous avez modifié les noms de fichier, les dossiers ou les données sur un ordinateur. (Dans ce cas, le nom du fichier clignote.) Cela n'a rien d'anormal (p. 127).
- Les images enregistrées avec d'autres appareils peuvent ne pas être lues correctement. Ceci n'a rien d'anormal.

Le nom du fichier de données n'apparaît pas correctement ou clignote.

- Le fichier est endommagé.
- Votre caméscope ne prend pas en charge le format du fichier (p. 123).
- Seul le nom du fichier est affiché si la structure du dossier n'est pas conforme à la norme universelle.

Des lignes horizontales apparaissent sur l'image. Les images affichées ne sont pas nettes ou n'apparaissent pas.

- La tête vidéo est sale. Nettoyez la tête avec la cassette de nettoyage (en option) (p. 132).

Vous n'entendez pas le son enregistré avec un microphone 4 canaux sur un autre caméscope.

- Réglez [MEL.AUDIO DV] pour l'enregistrement au format DVCAM (DV) 4 canaux (p. 82).
- Vous ne pouvez pas reproduire le son enregistré sur les canaux CH3 et CH4 sur votre caméscope pour l'enregistrement au format HDV 4 canaux.

Aucun son n'est reproduit ou le son est très faible.

- Augmentez le volume (p. 53).
- Réglez [MEL.AUDIO DV] (p. 82).
- Les images enregistrées avec [SMTH SLW REC] ne sont accompagnées d'aucun son.

L'image ou le son est irrégulier.

- La cassette a été enregistrée aux formats HDV et DVCAM (DV). Ceci n'a rien d'anormal.

Les films se figent pendant un moment ou le son est irrégulier.

- Ce phénomène se produit si la cassette ou la tête vidéo est sale (p. 132).
 - Utilisez la cassette mini-DV de Sony.
-

« --- » s'affiche à l'écran.

- La cassette en cours de lecture a été enregistrée sans que la date et l'heure ne soient réglées.
 - Une section vierge de la cassette est en cours de lecture.
 - Le code de données sur une cassette parasitée ou endommagée ne peut pas être lu.
 - Un film enregistré avec la plage Balayage net étendu (**ECS**) est lu.
 - La cassette en cours de lecture a été enregistrée avec le gain réglé sur -6 dB.
 - La cassette en cours de lecture a été enregistrée avec [HYPER GAIN] réglé sur [MARCHE].
-

Des parasites apparaissent et **NTSC** ou **60i** s'affiche à l'écran.

- La cassette a été enregistrée dans un système couleur différent de celui du caméscope (PAL). Ceci n'a rien d'anormal.
-

La recherche par date ne fonctionne pas correctement.

- Assurez-vous que l'enregistrement dure plus de 2 minutes après le changement de date. Si l'enregistrement d'une journée est trop court, il est possible que votre caméscope ne trouve pas avec précision le point de changement de la date d'enregistrement.
 - La cassette contient une section vierge entre des sections enregistrées. Ceci n'a rien d'anormal.
-

Aucune image n'apparaît pendant la recherche de fin, en mode de vérification d'enregistrement ou de visualisation de la dernière scène.

- La cassette a été enregistrée aux formats HDV et DVCAM (DV). Ceci n'a rien d'anormal.
-

Le nouveau son ajouté à la cassette enregistrée sur un autre caméscope n'est pas audible. **DVCAM DV SP**

- Réglez [MEL.AUDIO DV] dans [CH1,CH2] (son d'origine) sur [MIX] ou [CH3,CH4] (p. 82).
-

2/2-ST s'affiche sur l'écran LCD.

- Cela se produit lorsque vous lisez une cassette enregistrée sur d'autres appareils d'enregistrement avec un microphone 4 canaux. Ce caméscope n'est pas compatible avec la norme d'enregistrement avec un microphone 4 canaux.

Raccordement à un téléviseur

Vous ne pouvez pas visualiser d'images sur le téléviseur raccordé à l'aide du câble i.LINK.

- Vous ne pouvez pas visualiser d'images en qualité HD (haute définition) si votre téléviseur n'est pas équipé d'une prise i.LINK compatible avec la spécification HDV1080i (p. 59). Reportez-vous au mode d'emploi fourni avec votre téléviseur.
- Convertissez à la baisse les images enregistrées au format HDV et lisez-les au format DVCAM (DV) (qualité d'image SD) (p. 89).
- Raccordez le téléviseur avec un autre câble de raccordement et lisez les images (p. 59).

Vous ne pouvez pas entendre le son sur le téléviseur raccordé à l'aide d'une fiche S VIDEO (canal S VIDEO) ou de fiches vidéo composantes.

- Si vous utilisez une fiche S VIDEO ou des fiches vidéo composante, vérifiez que les fiches rouge et blanche sont également raccordées (p. 59).

Vous ne pouvez pas visualiser l'image ou entendre le son sur le téléviseur raccordé à l'aide d'un câble A/V composante.

- Réglez [COMPOSANT] en fonction de la configuration de l'appareil raccordé (p. 89).
- Si vous utilisez le câble A/V composante, assurez-vous que les fiches rouge et blanche sont raccordées (p. 59).

Vous ne pouvez pas visualiser d'images ou entendre de son sur le téléviseur raccordé à l'aide du câble HDMI.

- La prise HDV ne permet pas la reproduction d'images au format HDMI OUT si celles-ci s'accompagnent de signaux de protection des droits d'auteur.
- Les images au format DVCAM (DV) parvenant au caméscope via un câble i.LINK (p. 103) ne peuvent pas être reproduites.
- Ceci se produit si vous enregistrez aux formats HDV et DVCAM (DV) sur une même cassette. Débranchez et rebranchez le câble HDMI ou faites glisser le commutateur POWER pour remettre le caméscope sous tension.

L'image apparaît déformée sur un téléviseur 4:3.

- Ceci se produit lorsque vous visualisez une image enregistrée en mode 16:9 (grand écran) sur un téléviseur 4:3. Sélectionnez le type de conversion à la baisse dans l'un de menus suivants, selon le format d'enregistrement.
 - Si le format d'enregistrement est HDV, sélectionnez [CONVERS.BAS] sous [SORTIE VIDEO] (p. 89).
 - Si le format d'enregistrement est DVCAM (DV), sélectionnez [CONV.G.EC.DV] sous [SORTIE VIDEO] (p. 89).

Une zone noire apparaît en haut et en bas d'un téléviseur 4:3.

- Ceci se produit lorsque vous visualisez une image enregistrée en mode 16:9 (grand écran) sur un téléviseur 4:3.
Ceci n'a rien d'anormal.

Copie/édition/raccordement à d'autres appareils

Vous ne parvenez pas à agrandir les images provenant d'appareils raccordés.

- Vous ne pouvez pas agrandir les images provenant d'appareils raccordés à votre caméscope.

Le code temporel et d'autres informations apparaissent sur l'écran de l'appareil raccordé.

- Réglez [SORTIE AFF.] sur [LCD] lorsque le caméscope est raccordé à l'aide d'un câble de raccordement A/V (p. 86).

Vous ne parvenez pas à copier correctement avec le câble de raccordement A/V.

- Le câble de raccordement A/V n'est pas branché correctement.
Assurez-vous que le câble de raccordement A/V est raccordé à la prise d'entrée de l'autre appareil pour copier une image provenant de votre caméscope.

En cas de raccordement à l'aide d'un câble i.LINK, aucune image n'apparaît sur le moniteur pendant la copie.

- Réglez [VCR HDV/DV] en fonction de la configuration de l'appareil raccordé (p. 87).

Vous ne parvenez pas à ajouter de son à la cassette enregistrée.

- Vous ne pouvez pas ajouter de son à la cassette enregistrée sur cet appareil.

Vous ne parvenez pas à copier correctement avec le câble HDMI.

- Vous ne pouvez pas copier d'images avec le câble HDMI.

Lorsque vous copiez un film enregistré au format grand écran (16:9) à l'aide d'un câble i.LINK, l'écran s'étire verticalement.

- Vous ne pouvez pas reproduire le format d'image à l'aide d'un câble i.LINK. Réglez le format d'image du téléviseur.
- Optez plutôt pour un câble de raccordement A/V.

Raccordement à un ordinateur

L'ordinateur ne détecte pas votre caméscope.

- Débranchez le câble de l'ordinateur, puis rebranchez-le correctement.
- Débranchez le câble de l'ordinateur, redémarrez l'ordinateur, puis raccordez de nouveau correctement l'ordinateur au caméscope.

Vous ne parvenez pas à afficher ou copier sur l'ordinateur un film enregistré sur une cassette.

- Débranchez le câble de l'ordinateur, puis rebranchez-le.
- Le logiciel d'édition (en option) est nécessaire pour copier un film enregistré sur une cassette sur votre ordinateur (p. 105).

L'ordinateur se fige.

- Réglez [VCR HDV/DV] correctement en fonction de l'appareil raccordé (p. 87).
- Débranchez le câble de l'ordinateur et du caméscope. Redémarrez l'ordinateur et raccordez le caméscope à l'ordinateur en suivant l'ordre des étapes (p. 106).

Indicateurs et messages d'avertissement

Code d'autodiagnostic/Indicateurs d'avertissement

Lorsqu'une erreur se produit, un indicateur d'avertissement s'affiche sur l'écran LCD ou dans le viseur.

Vous pouvez régler certains problèmes vous-même en fonction de leurs symptômes. Si le problème persiste, même après plusieurs tentatives pour y remédier, contactez votre revendeur Sony ou votre centre de service après-vente agréé Sony.

C: (ou E:) □□:□□ (Code d'auto-diagnostic)

C:04:□□

- La batterie n'est pas une batterie « InfoLITHIUM ». Utilisez une batterie « InfoLITHIUM » (p. 128).

C:06:□□

- La batterie est trop chaude. Remplacez la batterie ou retirez-la et rangez-la dans un endroit frais.

C:21:□□

- Présence de condensation. Retirez la cassette et laissez le caméscope au repos pendant au moins 1 heure, puis réinsérez la cassette (p. 131).

C:22:□□

- Nettoyez les têtes avec la cassette de nettoyage (en option) (p. 132).

C:31:□□ / C:32:□□

- Des problèmes non décrits ci-dessus se sont produits. Ejectez la cassette et insérez-la de nouveau, puis faites fonctionner votre caméscope. En cas de présence de condensation, évitez d'effectuer cette opération (p. 131).
- Débranchez la source d'alimentation. Rebranchez-la et faites fonctionner votre caméscope.
- Changez la cassette. Appuyez sur la touche RESET (p. 142) et faites fonctionner votre caméscope.

E:61:□□ / E:62:□□

- Contactez votre revendeur Sony ou votre centre de service après-vente Sony agréé. Fournissez-leur le code à 5 chiffres qui commence par la lettre « E ».

101-1001 (Indicateur d'avertissement relatif aux fichiers)

- Le fichier est endommagé.
- Le fichier est illisible (p. 127).

⚠ (Avertissement relatif au niveau de la batterie)

- La batterie est presque vide.
- Selon les conditions de fonctionnement, ambiantes ou l'état de la batterie, l'indicateur ⚠ peut clignoter, même s'il reste encore environ 5 à 10 minutes d'autonomie.

⚠ 🔥 (Indicateurs d'avertissement relatifs à la température de la batterie)

- La batterie est trop chaude. Remplacez la batterie ou retirez-la et rangez-la dans un endroit frais.

📺 (Avertissement relatif à la formation de condensation)*

- Ejectez la cassette, débranchez la source d'alimentation et laissez l'appareil au repos pendant environ 1 heure avec le couvercle du logement de la cassette ouvert (p. 131).

📺 (Indicateurs d'avertissement relatifs à la bande)

Clignotement lent :

- Il reste moins de 5 minutes de bande.
- Aucune cassette n'est insérée.*
- L'onglet de protection en écriture de la cassette est verrouillé (p. 124).*

Clignotement rapide :

- La cassette est terminée.*

▲ (Avertissement d'éjection de la cassette)*

Clignotement lent :

- L'onglet de protection en écriture de la cassette est verrouillé (p. 124).

Clignotement rapide :

- Présence de condensation (p. 131).
- Le code d'auto-diagnostic est affiché (p. 120).

* Lorsque [BIP] est réglé sur [MARCHE] (p. 97), une mélodie est émise lorsque les indicateurs d'avertissement s'affichent sur l'écran.

Messages d'avertissement

Si des messages s'affichent à l'écran, suivez les instructions.

Utilisation de votre caméscope à l'étranger

Alimentation électrique

Vous pouvez utiliser votre caméscope dans n'importe quel pays/région avec l'adaptateur secteur/le chargeur fourni, dans la limite de 100 V à 240 V CA, 50/60 Hz.

A propos des systèmes de télévision couleur

Votre caméscope est basé sur le système PAL. Vous ne pouvez donc visionner ses images que sur un téléviseur basé sur le système PAL équipé d'une prise d'entrée AUDIO/VIDEO.

Système	Pays d'utilisation
PAL	Australie, Autriche, Belgique, Chine, République tchèque, Danemark, Finlande, Allemagne, Pays-Bas, Hong-Kong, Hongrie, Italie, Koweït, Malaisie, Nouvelle Zélande, Norvège, Pologne, Portugal, Singapour, Slovaquie, Espagne, Suède, Suisse, Thaïlande, Royaume-Uni, etc.
PAL - M	Brésil
PAL - N	Argentine, Paraguay, Uruguay.
SECAM	Bulgarie, France, Guyane, Iran, Iraq, Monaco, Russie, Ukraine, etc.
NTSC	Bahamas, Bolivie, Canada, Amérique centrale, Chili, Colombie, Equateur, Guyane, Jamaïque, Japon, Corée, Mexique, Pérou, Surinam, Taiwan, Philippines, Etats-Unis, Venezuela, etc.

Visualisation d'images au format HDV enregistrées au format HDV

Vous avez besoin d'un téléviseur (ou d'un moniteur) compatible HDV1080i équipé d'une prise composante et d'une prise d'entrée AUDIO/VIDEO ou d'une prise HDMI. Vous avez également besoin d'un câble A/V composante (fourni) ou d'un câble HDMI (en option).

Visualisation d'images au format DVCAM (DV) enregistrées au format DVCAM (DV)

Vous avez besoin d'un téléviseur équipé d'une prise d'entrée AUDIO/VIDEO. Un câble de raccordement est également nécessaire.

Réglage de l'horloge en fonction du décalage horaire

A l'étranger, vous pouvez facilement régler l'horloge sur l'heure locale en définissant le décalage horaire. Sélectionnez [HEURE UNIV.], puis réglez le décalage horaire (p. 96).

Précautions et entretien

Format et enregistrement/ lecture HDV

Votre caméscope permet d'enregistrer aux formats HDV/DVCAM/DV.

Il est recommandé d'utiliser une cassette portant la marque  pour enregistrer aux formats HDV/DVCAM/DV.

Il est recommandé d'utiliser une cassette portant la marque  pour enregistrer au format DVCAM.

Votre caméscope n'est pas compatible avec les cassettes dotées de la fonction Cassette Memory.

Qu'est-ce que le format HDV ?

Le format HDV est un format vidéo conçu pour enregistrer et lire des signaux vidéo numériques haute définition (HD) sur une cassette DV.

Votre caméscope adopte le mode entrelacé avec 1 080 lignes de balayage de trame effectives (1080i, nombre de pixels 1 440 x 1 080 points).

Le débit binaire vidéo en enregistrement est d'environ 25 Mbps.

i.LINK est adopté pour l'interface numérique, ce qui permet d'établir une connexion numérique avec un téléviseur ou un ordinateur compatible HDV.

- Les signaux HDV sont compressés au format MPEG2, adopté pour les émissions numériques BS (par satellite), HDTV numériques terrestres, les enregistreurs Blu-ray Disc, etc.

Lecture

- Votre caméscope peut lire des images au format DVCAM (DV) et les images conformes à la spécification HDV1080i.
- Votre caméscope peut lire des images enregistrées au format HDV 720/30p, mais il ne peut pas les reproduire à partir de l'interface  HDV/DV (i.LINK).

Pour éviter une section de bande vierge sur la cassette

Après avoir lu la cassette, utilisez la fonction [RECH.DE FIN] (p. 49) pour accéder à la fin du passage enregistré avant de commencer l'enregistrement suivant.

Signal de protection des droits d'auteur

■ Lors de la lecture

Si la cassette en cours de lecture sur votre caméscope contient des signaux de protection des droits d'auteur, vous ne pouvez pas la copier sur une cassette insérée dans un autre caméscope raccordé à votre caméscope.

■ Lors de l'enregistrement

Vous ne pouvez pas enregistrer de logiciel sur votre caméscope si celui-ci comporte des signaux de protection de droits d'auteur visant à protéger ce logiciel. [Copie impossible. Protection droits d'auteurs.] apparaît sur l'écran LCD ou dans le viseur si vous essayez d'enregistrer un tel logiciel. Votre caméscope ne peut pas enregistrer les signaux de protection des droits d'auteur sur la cassette lorsqu'il enregistre.

Mode audio

Le format DVCAM comporte 2 modes audio.

Vous ne pouvez pas copier de son sur une bande enregistrée avec votre caméscope.

■ Mode FS32K (12 bits)

La bande son d'origine est enregistrée sur les canaux 1 et 2 et la nouvelle bande son sur les canaux 3 et 4. La balance entre les canaux 1/2 et 3/4 peut être réglée en sélectionnant [MEL.AUDIO DV] dans les réglages du menu pendant la lecture. Si vous sélectionnez [MIX], les sons des canaux 1/2 et 3/4 sont synthétisés en sortie.

Précautions et entretien (suite)

■ Mode FS48K (16 bits)

Le son d'origine peut être enregistré en haute qualité avec 2 canaux. Le mode audio peut être indiqué sur l'écran LCD ou dans le viseur.

Remarques relatives à l'utilisation

■ Si vous n'utilisez pas votre caméscope pendant une période prolongée

Retirez la cassette et rangez-la.

■ Pour éviter un effacement accidentel

Faites coulisser l'onglet de protection en écriture de la cassette en position SAVE.

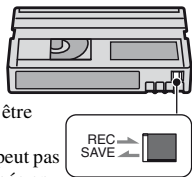

REC : la cassette peut être enregistrée.

SAVE : la cassette ne peut pas être enregistrée (protégée en écriture).

■ Lors de l'étiquetage d'une cassette

Ne collez pas d'étiquette ailleurs qu'aux emplacements indiqués sur l'illustration suivante, afin de ne pas gêner le fonctionnement de votre caméscope.

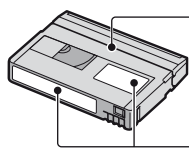

Ne collez pas d'étiquette le long de ce bord.

Emplacement de l'étiquette

■ Après utilisation de la cassette

Rembobinez la cassette jusqu'au début pour éviter d'endommager l'image ou le son. Ensuite, rangez la cassette dans son boîtier et placez-la en position verticale.

■ Nettoyage du connecteur plaqué or

En règle générale, nettoyez le connecteur plaqué or de la cassette avec un coton-tige toutes les 10 éjections environ.

Si le connecteur plaqué or de la cassette est souillé ou poussiéreux, l'indicateur d'autonomie de la bande risque de ne pas s'afficher correctement.

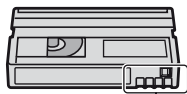

Connecteur plaqué or

Remarques sur les téléviseurs compatibles HDV1080i de Sony

HDV1080i

Un téléviseur compatible avec le format HDV équipé d'une prise d'entrée composante est nécessaire pour lire les images enregistrées au format HDV.

Compatibilité des formats DVCAM/DV

Le format DVCAM a été mis au point en tant que format plus fiable et de meilleure qualité que le format DV. Les sections qui suivent présentent les différences, la compatibilité et les limites relatives à l'édition pour les formats DVCAM et DV. **NS** s'affiche lorsque le système DVCAM n'est pas respecté.

Différences entre les formats DVCAM et DV

Caractéristique	DVCAM	DV
Pas TRANSVERSAL	15 µm	10 µm
Fréquence d'échantillonnage audio	12 bits : 32 kHz 16 bits : 48 kHz	12 bits : 32 kHz 16 bits : 48 kHz 44,1 kHz 48 kHz

Caractéristique	DVCAM	DV
Mode d'enregistrement audio*	Mode de verrouillage	Mode de verrouillage/déverrouillage

* Il existe 2 modes pour l'enregistrement audio, le mode de verrouillage et le mode de déverrouillage. En mode de verrouillage, les fréquences d'échantillonnage audio et vidéo sont synchronisées. Par conséquent, le mode de verrouillage est plus efficace que le mode de déverrouillage dans le traitement numérique et la transition douce pendant l'édition audio.

Cassettes mini-DVCAM et mini-DV

Le format d'enregistrement de l'image est défini en fonction du format de l'enregistreur, comme décrit ci-après.

Format de l'enregistreur	Format de la cassette	Format d'enregistrement
DVCAM	DVCAM DV	DVCAM
DV	DVCAM DV	DV

Remarques

- Ce caméscope est conforme au format DVCAM. Bien qu'il soit possible d'utiliser des cassettes mini-DV pour l'enregistrement, il est recommandé d'utiliser des cassettes mini-DVCAM pour tirer le meilleur parti possible de la haute fiabilité du format DVCAM.
- La durée de prise de vue des cassettes DV est raccourcie d'1/3 de la durée indiquée sur les cassettes mini-DV lorsqu'elles sont enregistrées au format DVCAM.

Compatibilité à la lecture

Bande	Avec du matériel vidéo DV	Avec du matériel vidéo DVCAM
Format DV	Lecture possible	Lecture possible uniquement si enregistrée en mode SP

Bande	Avec du matériel vidéo DV	Avec du matériel vidéo DVCAM
Format DVCAM	Lecture possible sur certains matériels	Lecture possible

Compatibilité lors de l'édition à l'aide de prises DV

Lorsque le caméscope est raccordé à un autre matériel vidéo numérique au moyen d'un câble i.LINK, le format d'enregistrement des bandes éditées est défini en fonction de la bande source et du format de l'enregistreur, comme décrit ci-après. La lecture ou l'édition à l'aide de la bande éditée peut être limitée en fonction de l'opération de copie. Ne commencez à copier qu'après avoir lu la section « Limites relatives à l'édition » (p. 126).

Bande source	Format du lecteur	Format de l'enregistreur	Format d'enregistrement
Format DV (mode SP uniquement)	DVCAM	DVCAM	DVCAM ¹⁾
		DV	DV
Format DV	DV	DVCAM	DVCAM
		DV	DV
Format DVCAM ²⁾	DVCAM	DVCAM	DVCAM
		DV	DV
Format DVCAM ²⁾	DV ³⁾	DVCAM	DVCAM (La compatibilité dépend des modèles.)
			DV

¹⁾ Si vous utilisez un matériel vidéo mini-DVCAM pour effectuer une copie DV d'une bande enregistrée au format DV, la bande produite sera au format DVCAM dans lequel le format de code temporel sera partiellement décalé. (Ceci n'aura aucune incidence sur l'image enregistrée sauf dans certains cas.)

Précautions et entretien (suite)

²⁾ Si la bande à copier est au format DVCAM comme indiqué en 1), la bande produite sera au format DVCAM et le format du code temporel sera partiellement décalé.

³⁾ Certains matériels vidéo DV peuvent lire une bande au format DVCAM. Même si la bande est lue, la qualité ne peut en être garantie. Le format du code temporel sera partiellement décalé.

⚠ Remarques

- Si vous utilisez des bandes comme indiqué en 1) à 3) pour l'édition, les fonctions peuvent être limitées quel que soit le format des lecteurs et des enregistreurs.

Limites relatives à l'édition

Vous pouvez constater les limites suivantes lors de l'édition d'une bande produite par copie ou édition au moyen de la prise

⏏ (i.LINK) de l'interface HDV/DV :

- En raison de la différence de pas transversal, vous ne pouvez pas enregistrer ou éditer sur des bandes au format DV à l'aide d'un matériel vidéo mini-DVCAM.
- En fonction du matériel vidéo DVCAM utilisé, il est possible que vous ne puissiez pas éditer de bandes au format DVCAM si le mode d'enregistrement audio est le mode de déverrouillage. Dans ce cas, effectuez la copie à l'aide de prises audio/vidéo.

A propos du « Memory Stick »

Un « Memory Stick » est un support d'enregistrement compact et léger doté d'une grande capacité de stockage de données.

Vous pouvez utiliser les modèles suivants de « Memory Stick » avec votre caméscope. Cependant, il n'est pas garanti que tous les types de « Memory Stick » fonctionnent sur votre caméscope. (Reportez-vous à la liste ci-après pour plus d'informations.)

Types de « Memory Stick »	Enregistrement/ Lecture
« Memory Stick Duo » (avec MagicGate)	○
« Memory Stick PRO Duo »	○
« Memory Stick PRO-HG Duo »	○

• Cet appareil ne prend pas en charge le transfert de données à grande vitesse via une interface parallèle.

• Ce produit ne peut pas enregistrer ou lire des données qui utilisent la technologie « MagicGate ». « MagicGate » est une technologie de protection des droits d'auteur qui enregistre et transfère le contenu dans un format crypté.

• Ce produit est compatible « Memory Stick Micro » (« M2 »). « M2 » est l'abréviation de « Memory Stick Micro ».

• Format d'images fixes : votre caméscope compresse et enregistre des données d'image au format JPEG (Joint Photographic Experts Group). Le fichier porte l'extension « .JPG ».

• La compatibilité d'un « Memory Stick Duo » formaté par un ordinateur (système d'exploitation Windows/Mac OS) n'est pas garantie avec votre caméscope.

• La vitesse de lecture et d'écriture des données peut varier en fonction de la combinaison de « Memory Stick Duo » et de produits compatibles « Memory Stick Duo » utilisée.

• Vous pouvez empêcher l'effacement accidentel des images en faisant coulisser l'onglet de protection en écriture du « Memory Stick Duo » en position de protection en écriture, à l'aide d'un petit objet pointu.

• Aucune compensation relative à la perte ou à l'endommagement de données d'image ne sera accordée. Ces pertes ou dommages peuvent survenir dans les cas suivants :

- si vous éjectez le « Memory Stick Duo », mettez le caméscope hors tension ou retirez la batterie pour la remplacer pendant la lecture ou l'écriture des fichiers d'image sur le « Memory Stick Duo » (alors que le témoin d'accès est allumé ou clignote) ;
- si vous utilisez le « Memory Stick Duo » à proximité d'aimants ou de champs magnétiques.

• Il est recommandé d'effectuer une copie de sauvegarde des données importantes sur le disque dur d'un ordinateur.

• Prenez garde de ne pas exercer de pression excessive lorsque vous écrivez sur la zone mémo d'un « Memory Stick Duo ».

• Ne fixez pas d'étiquette ou tout autre objet similaire sur un « Memory Stick Duo » ou sur un adaptateur « Memory Stick Duo ».

- Lorsque vous transportez ou rangez un « Memory Stick Duo », placez-le dans son étui.
- Évitez tout contact entre des objets métalliques et les connecteurs.
- Ne pliez pas le « Memory Stick Duo », ne le faites pas tomber et ne le soumettez pas à des chocs violents.
- Ne démontez pas et ne modifiez pas le « Memory Stick Duo ».
- Évitez de mouiller le « Memory Stick Duo ».
- Conservez le « Memory Stick Duo » hors de portée des enfants. Un enfant risquerait de l'avaler.
- N'insérez rien d'autre qu'un « Memory Stick Duo » dans la fente pour « Memory Stick Duo ». Cela pourrait entraîner un problème de fonctionnement.
- N'utilisez pas et ne stockez pas le « Memory Stick Duo » dans les endroits suivants :
 - endroits soumis à des températures très élevées, comme un véhicule garé en plein soleil en été ;
 - endroits exposés au rayonnement direct du soleil ;
 - endroits exposés à une forte humidité ou sujets à des gaz corrosifs.

■ Remarques relatives à l'adaptateur « Memory Stick Duo »

- Quand vous utilisez un « Memory Stick Duo » avec un appareil compatible « Memory Stick », veillez à insérer le « Memory Stick Duo » dans un adaptateur « Memory Stick Duo ».
- Quand vous insérez un « Memory Stick Duo » dans un adaptateur « Memory Stick Duo », vérifiez si le « Memory Stick Duo » est inséré dans le bon sens, puis insérez-le à fond. Notez que toute utilisation inadéquate peut provoquer un mauvais fonctionnement. En outre, si vous insérez le « Memory Stick Duo » dans le mauvais sens en le forçant dans l'adaptateur « Memory Stick Duo », vous risquez de l'endommager.
- N'insérez pas d'adaptateur « Memory Stick Duo » sans « Memory Stick Duo ». Cela pourrait endommager l'appareil.

■ Remarques sur le « Memory Stick PRO Duo »

- La capacité maximale d'un « Memory Stick PRO Duo » pouvant être utilisé avec votre caméscope est de 16 Go.
- Cet appareil ne prend pas en charge le transfert de données à haut débit.

Remarques sur l'utilisation du « Memory Stick Micro »

- Pour utiliser un « Memory Stick Micro » avec le caméscope, vous avez besoin d'un adaptateur M2 au format Duo. Insérez le « Memory Stick Micro » dans l'adaptateur M2 au format Duo, puis insérez l'adaptateur dans la fente pour « Memory Stick Duo ». Si vous insérez un « Memory Stick Micro » dans le caméscope sans utiliser d'adaptateur M2 au format Duo, vous risquez de ne pas pouvoir le retirer du caméscope.
- Ne laissez pas le « Memory Stick Micro » à la portée des enfants. Ils risqueraient de l'avaler accidentellement.

A propos de la compatibilité des données d'image

- Les fichiers de données d'images enregistrés sur un « Memory Stick Duo » par votre caméscope sont conformes à la norme universelle « Design rule for Camera File system » établie par la JEITA (Japan Electronics and Information Technology Industries Association).
- Vous ne pouvez pas lire sur votre caméscope d'images fixes enregistrées avec d'autres appareils (DCR-TRV900E ou DSC-D700/D770) qui ne sont pas conformes à cette norme universelle. (Ces modèles ne sont pas en vente dans certaines régions.)
- Si vous ne parvenez pas à utiliser un « Memory Stick Duo » qui a été utilisé sur un autre appareil, formatez-le avec votre caméscope (p. 93). Notez que le formatage efface toutes les informations contenues sur le « Memory Stick Duo ».
- Vous ne pourrez peut-être pas lire les images sur le caméscope :
 - si elles ont été modifiées sur un ordinateur ;
 - si les données d'image en lecture ont été enregistrées par un autre appareil.

A propos de la batterie

« InfoLITHIUM »

Cet appareil est compatible avec les batteries « InfoLITHIUM » (série L). Votre caméscope ne peut fonctionner qu'avec une batterie « InfoLITHIUM ». La batterie « InfoLITHIUM » série L porte le symbole .

Qu'est-ce qu'une batterie

« InfoLITHIUM » ?

Une batterie « InfoLITHIUM » est une batterie aux ions de lithium capable de communiquer des informations relatives aux conditions de fonctionnement entre votre caméscope et un adaptateur/chargeur secteur en option.

La batterie « InfoLITHIUM » calcule la consommation d'énergie en fonction des conditions d'utilisation de votre caméscope et affiche, en minutes, l'autonomie de la batterie.

Avec un adaptateur/chargeur secteur, l'autonomie de la batterie et le temps de charge s'affichent.

Pour charger la batterie

- Veillez à recharger la batterie avant d'utiliser le caméscope.
- Il est recommandé de charger la batterie à une température ambiante comprise entre 10 °C et 30 °C jusqu'à ce que le témoin de l'adaptateur/du chargeur secteur s'éteigne. Si vous chargez la batterie en dehors de cette plage de températures, il se peut que vous ne soyez pas en mesure de la charger correctement.

Pour utiliser efficacement la batterie

- L'efficacité de la batterie diminue lorsque la température ambiante est inférieure ou égale à 10 °C, ce qui réduit également la durée d'utilisation de la batterie. Dans ce cas, effectuez l'une des opérations suivantes pour prolonger la durée d'utilisation de la batterie.
 - Mettez la batterie dans une de vos poches pour la réchauffer et insérez-la dans le caméscope juste avant de filmer.

– Utilisez une batterie à grande capacité : NP-F770/F970 (en option).

- L'usage répété de l'écran LCD, la lecture, l'avance rapide ou le rembobinage répétés entraînent une usure plus rapide de la batterie. Il est recommandé d'utiliser une batterie de grande capacité : NP-F770/F970.
- Veillez à régler le commutateur POWER sur OFF lorsque vous n'utilisez pas le caméscope pour enregistrer ou lire des données. La batterie est également sollicitée lorsque le caméscope est en mode de veille d'enregistrement ou de pause de lecture.
- Emportez toujours quelques batteries de recharge pour disposer d'un temps d'enregistrement suffisant (deux à trois fois le temps prévu) et pouvoir faire des essais avant l'enregistrement proprement dit.
- Conservez la batterie à l'abri de l'eau. La batterie n'est pas étanche.

A propos de l'indicateur d'autonomie de la batterie

- Si l'alimentation est coupée alors que l'indicateur d'autonomie de la batterie indique que la batterie est suffisamment chargée pour pouvoir fonctionner, rechargez la batterie entièrement. L'affichage de l'indicateur d'autonomie de la batterie est alors correct. Notez cependant que les valeurs correctes d'autonomie de la batterie ne sont pas restaurées si la batterie est utilisée pendant une période prolongée à des températures élevées, si elle reste longtemps en pleine charge ou si elle est utilisée fréquemment. Consultez l'indicateur d'autonomie de la batterie pour avoir une idée approximative uniquement.
- Le symbole , qui indique un niveau de batterie faible, clignote même s'il reste 5 à 10 minutes d'autonomie en fonction des conditions de fonctionnement et de la température ambiante.

A propos du stockage de la batterie

- Si vous n'utilisez pas la batterie pendant une période prolongée, chargez-la complètement et utilisez-la une fois par an sur votre caméscope pour qu'elle fonctionne correctement. Pour stocker la batterie, retirez-la du caméscope et rangez-la dans un lieu sec et frais.

- Pour décharger complètement la batterie sur votre caméscope, laissez votre caméscope en veille d'enregistrement de cassette jusqu'à ce qu'il s'éteigne (p. 16).

A propos de la durée de vie de la batterie

- La durée de vie de la batterie diminue avec le temps et l'usage. Lorsque l'autonomie de la batterie entre les charges diminue significativement, le moment est probablement venu de la remplacer par une neuve.
- La durée de vie de chaque batterie varie en fonction de la manière dont elle est rangée et utilisée, ainsi que de son environnement.

A propos de i.LINK

La prise  HDV/DV (i.LINK) de votre caméscope est une prise à 4 broches compatible i.LINK. Cette section décrit la norme i.LINK et ses caractéristiques.

Que signifie i.LINK ?

i.LINK est une interface série numérique qui permet de transférer des données vidéo et audio numériques et d'autres données vers un autre appareil compatible i.LINK.

Vous pouvez également commander un autre appareil en utilisant i.LINK.

Les appareils compatibles i.LINK peuvent être raccordés avec un câble i.LINK. Ceci peut s'avérer pratique pour l'utilisation et l'échange de données entre différents appareils audio et vidéo numériques.

Lorsque plusieurs appareils compatibles i.LINK sont raccordés en cascade à ce caméscope, il est possible de les contrôler à partir de n'importe quel appareil de la chaîne. Notez que selon les spécifications et les caractéristiques des appareils raccordés, la méthode de fonctionnement peut varier et les transactions de données peuvent ne pas être possibles.

Remarques

- En principe, vous ne pouvez raccorder qu'un seul appareil au caméscope à l'aide du câble i.LINK. Pour relier ce caméscope à un appareil compatible HDV/DV équipé d'au moins deux interfaces  HDV/DV, reportez-vous au mode d'emploi de l'appareil à raccorder.
- i.LINK est le terme couramment utilisé pour désigner le bus de transport de données IEEE 1394 de Sony et est une marque commerciale approuvée par de nombreuses sociétés.
- IEEE 1394 est une norme internationale établie par l'Institute of Electrical and Electronics Engineers.

A propos du débit en bauds i.LINK

Le débit en bauds i.LINK maximal varie en fonction de l'appareil. Il existe 3 types de débit :

S100 (environ 100Mbps*)

S200 (environ 200Mbps)

S400 (environ 400Mbps)

Les débits en bauds sont mentionnés dans la section « Spécifications » du mode d'emploi de chaque appareil. Ils figurent également à côté de l'interface i.LINK de certains appareils.

Lorsque le caméscope est raccordé à un appareil avec un débit en baud maximal différent, le débit en bauds peut être différent de la valeur indiquée.

* Que signifie Mbps ?

Mbps signifie « mégabits par seconde », soit la quantité de données pouvant être envoyées ou reçues en une seconde. Par exemple, un débit en bauds de 100 Mbps signifie que 100 mégabits de données peuvent être transmis en une seconde.

Pour utiliser les fonctions i.LINK de cet appareil

Pour plus d'informations sur la fonction de copie lorsque cet appareil est raccordé à un autre appareil vidéo équipé d'une interface i.LINK, reportez-vous à la page 101.

Cet appareil peut également être raccordé à d'autres appareils compatibles i.LINK fabriqués par Sony (notamment les ordinateurs personnels de la gamme VAIO), ainsi qu'à des appareils vidéo. Certains appareils vidéo compatibles i.LINK, comme les téléviseurs numériques et les lecteurs/graveurs de DVD, MICROMV ou HDV ne sont pas compatibles avec cet appareil. Avant de raccorder l'autre appareil, vérifiez s'il est compatible ou non avec un appareil HDV/DV. Pour plus d'informations sur les précautions à prendre et les logiciels compatibles, reportez-vous également au mode d'emploi de l'appareil à raccorder.

⚠ Remarques

- Lorsque vous reliez à votre caméscope un appareil doté d'un connecteur i.LINK à l'aide d'un câble i.LINK, éteignez l'appareil et débranchez-le de la prise d'alimentation avant de brancher ou de débrancher le câble i.LINK.

A propos de x.v.Color

- x.v.Color est un terme plus familier pour xvYCC proposé par Sony et est une marque commerciale de Sony.
- xvYCC est une norme internationale pour l'espace colorimétrique vidéo. Cette norme permet d'exprimer une gamme de couleurs plus large que celle utilisée habituellement.

A propos de la manipulation de votre caméscope

Remarques sur l'utilisation et l'entretien

- N'utilisez pas et ne conservez pas le caméscope et les accessoires dans les emplacements suivants :
 - Dans des endroits extrêmement chauds ou froids. Ne les exposez jamais à des températures supérieures à 60 °C, comme en plein soleil, à proximité d'un chauffage ou dans un véhicule garé au soleil. Ceci peut entraîner leur dysfonctionnement ou leur déformation.
 - A proximité de vibrations mécaniques ou de champs magnétiques puissants. Ceci peut provoquer un dysfonctionnement du caméscope.
 - A proximité d'ondes radio ou de radiations puissantes. Il est possible que le caméscope n'enregistre plus correctement.
 - A proximité de récepteurs AM ou de matériel vidéo. Ceci peut provoquer des parasites.
 - A la plage ou dans des endroits poussiéreux. Si du sable ou de la poussière pénètre dans votre caméscope, il est possible que le caméscope fonctionne mal. Ce problème peut parfois être irréversible.
 - A proximité de fenêtres ou en extérieur, aux endroits où l'écran LCD, le viseur ou l'objectif peut être exposé au soleil. L'intérieur du viseur ou l'écran LCD peut être endommagé par les rayons du soleil.
 - Dans des endroits très humides.
- Faites fonctionner le caméscope sur 7,2 V CC (batterie) ou 8,4 V CC (adaptateur secteur).
- Pour le fonctionnement sur secteur (CA) ou sur courant continu (CC), utilisez les accessoires recommandés dans ce mode d'emploi.
- Ne mouillez pas votre caméscope, par exemple, avec de l'eau de pluie ou de mer. Si votre caméscope entre en contact avec de l'eau, il risque de présenter certains dysfonctionnements. Ce problème peut parfois être irréversible.
- Si un solide ou un liquide pénètre dans le caméscope, débranchez le caméscope et faites-le vérifier par votre revendeur Sony avant de continuer à l'utiliser.

- Évitez toute manipulation brusque, tout démontage, toute modification du caméscope, tout choc mécanique et tout impact tel qu'un martèlement, ne laissez pas tomber l'appareil et ne le piétinez pas. Prenez particulièrement soin de l'objectif.
- N'utilisez pas une batterie déformée ou endommagée.
- Lorsque vous n'utilisez pas votre caméscope, laissez le commutateur POWER réglé sur OFF.
- N'enveloppez pas le caméscope dans une serviette, par exemple, pendant son utilisation. Ceci pourrait entraîner une surchauffe interne de l'appareil.
- Lorsque vous débranchez le cordon d'alimentation, tirez sur la fiche et non sur le cordon.
- N'endommagez pas le cordon d'alimentation, par exemple en posant un objet lourd dessus.
- Conservez les contacts métalliques propres.
- Conservez la télécommande et la pile bouton hors de la portée des enfants. En cas d'ingestion accidentelle de la batterie, consultez immédiatement un médecin.
- Si du liquide électrolytique a fui :
 - contactez votre centre de service après-vente agréé Sony ;
 - enlevez tout liquide ayant été en contact avec la peau ;
 - en cas de projection du liquide dans les yeux, lavez-les abondamment avec de l'eau et consultez un médecin.

■ Si vous n'utilisez pas votre caméscope pendant une période prolongée

- Mettez-le sous tension de temps à autre et lisez une cassette pendant 3 minutes environ.
- Déchargez entièrement la batterie avant de la ranger.



Condensation

Si vous transportez votre caméscope directement d'un endroit froid à un endroit chaud, de la condensation peut se former à l'intérieur du caméscope, sur la surface de la cassette ou sur l'objectif. Dans ce cas, la bande peut adhérer au tambour de têtes et être endommagée ou bien l'appareil risque de ne pas fonctionner correctement. En cas de présence d'humidité à l'intérieur de votre caméscope, le message

[Condensation. Ejectez la cassette.] ou [Condensation. Eteignez pendant 1 heure.] s'affiche. Si de la condensation se forme sur l'objectif, l'indicateur ne s'affiche pas.

■ En cas de condensation

Aucune fonction n'est disponible, à l'exception de l'éjection de la cassette. Ejectez la cassette, mettez le caméscope hors tension et laissez-le au repos pendant une heure environ en laissant le couvercle du logement de la cassette ouvert. Vous pouvez réutiliser le caméscope dès que les deux conditions suivantes sont réunies :

- le message d'avertissement n'est plus affiché lors de la mise sous tension du caméscope ;
- le témoin  ou  ne clignote pas lorsque vous insérez une cassette et que vous appuyez sur les touches de commande vidéo.

Si de l'humidité commence à se condenser, le caméscope peut ne pas détecter la condensation. Si cela se produit, il faut parfois attendre 10 secondes après l'ouverture du couvercle du logement de la cassette pour que la cassette soit éjectée. Ceci n'a rien d'anormal. Ne refermez pas le couvercle du logement de la cassette avant que la cassette ne soit éjectée.

■ Remarques relatives à la condensation

De la condensation peut se former lorsque vous transportez votre caméscope d'un endroit froid à un endroit chaud (ou vice versa) ou lorsque vous utilisez votre caméscope dans un endroit humide, comme indiqué ci-dessous :

- lorsque vous amenez votre caméscope d'une piste de ski dans une pièce chauffée ;
- lorsque vous transportez votre caméscope d'une pièce ou d'un véhicule climatisé à un endroit très chaud en plein air ;
- lorsque vous utilisez votre caméscope après une bourrasque ou une averse ;
- lorsque vous utilisez votre caméscope dans un endroit très chaud et très humide.

Précautions et entretien (suite)

■ Comment prévenir la formation de condensation ?

Lorsque vous transportez votre caméscope d'un endroit froid à un endroit chaud, placez le caméscope dans un sac plastique et fermez celui-ci hermétiquement. Lorsque la température à l'intérieur du sac a atteint la température ambiante (au bout d'environ une heure), retirez l'appareil du sac.

Tête vidéo

Si vous lisez une cassette enregistrée au format HDV, l'image et le son peuvent se figer un moment (pendant 0,5 seconde environ).

Ceci se produit si les signaux HDV ne peuvent pas être enregistrés ou lus correctement en raison de la présence de poussière sur la cassette ou sur la tête vidéo. Selon la cassette utilisée, ce phénomène relativement rare peut se produire même si la cassette est neuve ou peu utilisée.

Si ce problème survient pendant la lecture, vous pouvez le résoudre et visualiser les images en rembobinant la bande après l'avoir fait avancer légèrement. Par contre, il est impossible de le résoudre s'il se produit pendant l'enregistrement.

Pour éviter ce phénomène, utilisez la cassette mini-DV Sony.

- Si vous constatez l'un des problèmes suivants, nettoyez les têtes vidéo pendant 10 secondes avec la cassette de nettoyage Sony (en option).
 - les images en lecture ne bougent pas ;
 - les images en lecture ne s'affichent pas ;
 - le son est irrégulier ;
 - le message [🚫📺 Tête vidéo sale. Utiliser cassette de nettoyage.] s'affiche sur l'écran pendant l'enregistrement ;
 - le phénomène suivant se produit avec le format HDV ;



L'écran de lecture se met en pause.



L'écran de lecture s'éteint. (Ecran bleu uni)

- le phénomène suivant se produit avec le format DVCAM (DV).



Des parasites apparaissent.



L'écran de lecture s'éteint. (Ecran bleu uni)

- En cas d'utilisation prolongée, la tête vidéo s'use. Si vous ne parvenez pas à obtenir une image nette, même après avoir utilisé une cassette de nettoyage (en option), la tête vidéo est peut-être usée. Contactez votre revendeur Sony ou votre centre de service après-vente Sony agréé afin de faire remplacer la tête vidéo.

Ecran LCD

- N'exercez pas de pression excessive sur l'écran LCD, car ceci pourrait l'endommager.
- Si vous utilisez le caméscope dans un endroit froid, une image rémanente peut apparaître sur l'écran LCD. Ceci n'a rien d'anormal.
- Lorsque vous utilisez le caméscope, l'arrière de l'écran LCD peut devenir chaud. Ceci n'a rien d'anormal.

■ Pour nettoyer l'écran LCD

Si l'écran LCD est couvert de traces de doigts ou de poussière, il est conseillé de le nettoyer à l'aide d'un chiffon doux.

Lorsque vous utilisez le kit de nettoyage LCD (en option), n'appliquez pas de liquide de nettoyage directement sur l'écran LCD. Utilisez un chiffon d'entretien imbibé de ce liquide.

Manipulation du boîtier

- Si le boîtier est sale, nettoyez le caméscope avec un chiffon doux légèrement humidifié d'eau, puis essuyez-le à l'aide d'un chiffon doux et sec.
- Afin de ne pas abîmer la surface, tenez compte des recommandations suivantes :

- n'utilisez pas de solvants tels que des diluants, de l'essence, de l'alcool, des chiffons imbibés de produits nettoyants ou des produits volatils tels que des insecticides ou un écran solaire ;
- ne manipulez pas le caméscope avec les substances ci-dessus sur vos mains ;
- ne laissez pas le boîtier en contact avec des objets en caoutchouc ou en vinyle pendant une période prolongée.

A propos de l'entretien et du rangement de l'objectif

- Essayez la surface de l'objectif avec un chiffon doux dans les cas suivants :
 - lorsqu'il y a des traces de doigts sur la surface de l'objectif ;
 - lorsque vous utilisez le caméscope dans des lieux chauds ou humides ;
 - lorsque l'objectif est exposé à de l'air salé, comme au bord de la mer.
- Rangez l'objectif dans un lieu bien aéré, à l'abri de la poussière et de la saleté.
- Pour éviter l'apparition de moisissures, nettoyez régulièrement l'objectif comme indiqué ci-dessus. Il est recommandé de faire fonctionner votre caméscope environ une fois par mois pour le conserver longtemps dans un état de fonctionnement optimal.

Chargement de la batterie rechargeable intégrée

Votre caméscope est équipé d'une batterie rechargeable intégrée permettant de conserver en mémoire la date, l'heure et d'autres réglages, même lorsque le commutateur POWER est réglé sur OFF. La batterie rechargeable intégrée est toujours chargée lorsque le caméscope est raccordé à la prise secteur via l'adaptateur/le chargeur secteur ou lorsque la batterie est insérée. Elle se décharge complètement au bout d'environ **3 mois** si vous n'utilisez pas du tout votre caméscope sans raccorder l'adaptateur/le chargeur secteur ou installer la batterie. N'utilisez le caméscope qu'après avoir chargé la batterie rechargeable intégrée. Néanmoins, même si la batterie rechargeable intégrée n'est pas chargée, le

fonctionnement du caméscope n'est pas affecté si vous n'enregistrez pas la date.

■ Procédures

Branchez votre caméscope sur une prise secteur à l'aide de l'adaptateur/du chargeur secteur fourni et laissez le commutateur POWER réglé sur OFF pendant au minimum 24 heures.

Retrait de la poussière à l'intérieur du viseur

1 Otez l'ocillon du viseur.

Faites glisser la manette de déverrouillage du viseur et maintenez-la en position (①), puis levez l'ocillon du viseur dans le sens indiqué par la flèche sur l'illustration (②).

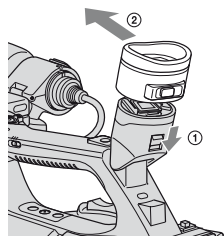

2 Otez la poussière à l'intérieur de l'ocillon et du viseur à l'aide d'une soufflette.

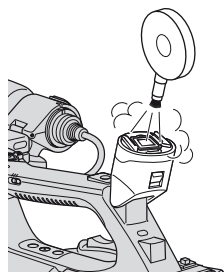

Spécifications

Système

Système d'enregistrement vidéo (HDV)

2 têtes rotatives, système à balayage hélicoïdal

Système d'enregistrement vidéo (DVCAM (DV))

2 têtes rotatives, système à balayage hélicoïdal

Système d'enregistrement d'images fixes

Exif Ver. 2.2*

Système d'enregistrement audio (HDV)

Têtes rotatives, MPEG-1 Audio

Layer-2

Quantification : 16 bits

Fs48kHz (stéréo)

Débit : 384 kbit/s

Système d'enregistrement audio (DVCAM (DV))

Têtes rotatives, système PCM

Quantification : 12 bits

Fs32kHz (canal 1/2 stéréo),

Quantification : 16 bits

Fs48kHz (canal 1/2 stéréo)

Signal vidéo

Système couleur PAL, normes CCIR

Spécification 1080/50i

Cassette compatible

Cassette mini-DV portant le symbole

Mini **DV** ou mini-DVCAM portant le symbole **DVCAM**

Vitesse de défilement de la bande (HDV)

Environ 18,831 mm/s

Vitesse de défilement de la bande (DVCAM)

Environ 28,221 mm/s

Vitesse de défilement de la bande (DV SP)

Environ 18,831 mm/s

Durée de prise de vue/lecture (HDV)

63 minutes (avec une cassette PHDVM-63DM)

Durée de prise de vue/lecture (DVCAM)

41 minutes (avec une cassette PHDVM-63DM)

Durée de prise de vue/lecture (DV SP)

63 minutes (avec une cassette PHDVM-63DM)

Durée d'avance rapide/rembobinage

Environ 2 min 40 s (avec une cassette PHDVM-63DM et une batterie rechargeable)

Environ 1 min 45 s (avec une cassette PHDVM-63DM et un adaptateur/chargeur secteur)

Visueur

Visueur électrique (couleur, noir et blanc)

Image

1,1 cm (type 0,45, format 16:9)

Nombre total de points

1 226 880 (environ 852 × 3 [RVB] × 480)

Dispositif d'image

Capteur 3CMOS 6,0 mm (type 1/3)

Pixels d'enregistrement

(enregistrement d'images fixes 16:9 HDV/DV) :

Max. 1,20 Mégapixels (1 440 × 810)**

Total : environ 1 120 000 pixels

Efficaces (film, 16:9) :

Environ 1 037 000 pixels

Efficaces (film, 4:3) :

Environ 778 000 pixels

Efficaces (fixe, 16:9) :

Environ 1 037 000 pixels

Efficaces (fixe, 4:3) :

Environ 778 000 pixels

Objectif

Objectif G

20 × (optique), environ

30 × (numérique, lorsque

[EXTENS.NUM.] est réglé sur

[MARCHE])

Distance focale

$F = 4,1 - 82,0 \text{ mm}$

En cas de conversion en un appareil photo 35 mm

29,5 - 590 mm (16:9),

36,1 - 722 mm (4:3)

F1,6 - 3,4

Diamètre du filtre : 72 mm

Température de couleur

[AUTO]

 (une pression) A/B

[INTERIEUR] (3 200 K)

[EXTERIEUR] (5 800 K \pm 7 niveaux décalés)

[TEMP.WB MAN.] (2 300 K -

15 000 K par incréments de 100 K)

Eclairage minimal

1,5 lx (lux) (Vitesse d'obturation fixe 1/25, gain auto, diaphragme auto) (F 1,6)

* « Exif » est un format de fichier pour les images fixes, établi par la JEITA (Japan Electronics and Information Technology Industries Association). Les fichiers enregistrés dans ce format peuvent contenir des informations supplémentaires, telles que les informations relatives au réglage de votre caméscope au moment de l'enregistrement.

**L'ordre unique des pixels du capteur ClearVid CMOS et du système de traitement d'image de Sony (Enhanced Imaging Processor) permet une résolution d'image fixe équivalente aux tailles décrites.

Connecteurs de sortie**Connecteur A/V à distance**

Connecteur à 10 broches

Lorsque le câble de raccordement A/V est raccordé

Signal vidéo : 1 Vc-c, 75 Ω (ohms)

Signal de luminance : 1 Vc-c, 75 Ω (ohms)

Signal de chrominance : 0,3 Vc-c (signal de salve), 75 Ω (ohms)

Lorsque le câble A/V composante est raccordé

Y : 1 Vc-c, 75 Ω (ohms), PB/PR, CB/CR : +/- 350 mV, 75 Ω (ohms)

Signal audio : -10 dBu (à une impédance de 47 k Ω (kilohms)), impédance de sortie inférieure à 2,2 k Ω (kilohms) (0 dBu = 0,775 Vrms)

Prise HDMI OUT

Connecteur HDMI

Prise  (casque)

Mini-prise stéréo (\varnothing 3,5 mm)

Connecteurs d'entrée/de sortie**Prise LANC **

Mini mini-prise stéréo (\varnothing 2,5 mm)

Prise INPUT1/INPUT2

XLR 3 broches, femelle,

- 48 dBu : 3 k Ω (kilohms)

+ 4 dBu : 10 k Ω (kilohms)

(0 dBu = 0,775 Vrms)

Prise  HDV/DV

Interface i.LINK (IEEE 1394, connecteur à 4 broches S100)

Ecran LCD**Image**

8,0 cm (type 3,2, format 16:9)

Nombre total de points

921 600 (1 920 \times 480)

Spécifications (suite)

Généralités

Alimentation requise

7,2 V CC (batterie)

8,4 V CC (adaptateur/chargeur secteur)

Consommation électrique moyenne*

Pendant la prise de vue à l'aide du microphone ECM-XM1 et du viseur avec une luminosité normale :

Enregistrement HDV 6,9 W

Enregistrement DVCAM (DV) 6,7 W

Pendant la prise de vue à l'aide du microphone ECM-XM1 et de l'écran LCD avec une luminosité normale :

Enregistrement HDV 7,1 W

Enregistrement DVCAM (DV) 6,9 W

Température de fonctionnement

0 °C à 40 °C

Température de stockage

- 20 °C à + 60 °C

Dimensions (approx.)

169 × 188 × 451 mm

(l/h/p)

y compris les parties saillantes

169 × 188 × 451 mm

(l/h/p)

y compris les parties saillantes avec la batterie (NP-F570)

Poids (approx.)

2,2 kg y compris le pare-soleil avec capuchon d'objectif

2,5 kg avec la batterie (NP-F570), la cassette (PHDVM-63DM), le pare-soleil avec capuchon d'objectif et le microphone (ECM-XM1)

* Lorsque le HVR-MRC1 est utilisé, la consommation électrique moyenne augmente d'environ 2,5 W.

Adaptateur/chargeur secteur AC-VQ1050

Alimentation requise

100 V - 240 V CA, 50 Hz/60 Hz

Puissance consommée

22 W

Tension de sortie

8,4 V CC*

Température de fonctionnement

0 °C à 40 °C

Température de stockage

- 20 °C à + 60 °C

Dimensions (approx.)

123 × 53 × 135 mm (l/h/p)

à l'exclusion des parties saillantes

Poids (approx.)

390 g cordon d'alimentation non compris

* Pour d'autres spécifications, reportez-vous à l'étiquette figurant sur l'adaptateur/le chargeur secteur.

Batterie rechargeable NP-F570

Tension de sortie maximale

8,4 V CC

Tension de sortie

7,2 V CC

Tension de charge maximale

8,4 V CC

Courant de charge maximal

3,0 A

Capacité

moyenne : 15,8 Wh (2 200 mAh)





minimum : 15,0 Wh (2 100 mAh)

Type

Li-ion

La conception et les spécifications sont sujettes à modification sans préavis.

A propos des marques commerciales

- « Memory Stick », «  », « Memory Stick Duo », « **MEMORY STICK DUO** », « Memory Stick PRO Duo », « **MEMORY STICK PRO DUO** », « Memory Stick PRO-HG Duo », « **MEMORY STICK PRO-HG DUO** », « Memory Stick Micro », « MagicGate », « **MAGIC GATE** », « MagicGate Memory Stick » et « MagicGate Memory Stick Duo » sont des marques commerciales de Sony Corporation.
- « InfoLITHIUM » est une marque commerciale de Sony Corporation.
-  est une marque commerciale de Sony Corporation.
- « x.v.Colour » est une marque commerciale de Sony Corporation.
- i.LINK et  sont des marques commerciales de Sony Corporation.
- Mini  Digital Video Cassette est une marque commerciale.
-  est une marque commerciale.
- Microsoft, Windows, Windows Vista et Windows Media sont des marques commerciales ou des marques déposées de U.S. Microsoft Corporation aux Etats-Unis et dans d'autres pays.
- Macintosh et Mac OS sont des marques déposées de Apple Inc. aux Etats-Unis et dans d'autres pays.
- HDV et le logo HDV sont des marques commerciales de Sony Corporation et Victor Company of Japan, Ltd.
- HDMI, le logo HDMI et High-Definition Multimedia Interface sont des marques commerciales ou des marques déposées de HDMI Licensing LLC.
- Pentium est une marque commerciale ou une marque déposée de Intel Corporation.
- Adobe et Adobe Reader sont des marques commerciales de Adobe Systems Incorporated.

Tous les autres noms de produits cités dans le présent document peuvent être des marques commerciales ou des marques déposées de leurs sociétés respectives. Par ailleurs, les indications TM et « ® » ne sont pas employées chaque fois qu'une marque est citée dans le présent mode d'emploi.

Remarques sur la licence

TOUTE UTILISATION DE CE PRODUIT AUTRE QUE L'UTILISATION PERSONNELLE DU CONSOMMATEUR, DE QUELQUE MANIERE QUE CE SOIT, QUI SERAIT CONFORME A LA NORME MPEG-2 D'ENCODAGE DES INFORMATIONS VIDEO POUR DES SUPPORTS EMBALLEES EST EXPRESSEMENT INTERDITE SANS LICENCE, CONFORMEMENT AUX BREVETS APPLICABLES DANS LE PORTEFEUILLE DE BREVETS MPEG-2, DONT LA LICENCE PEUT ETRE OBTENUE AUPRES DE MPEG LA, L.L.C., 250 STEELE STREET, SUITE 300, DENVER, COLORADO 80206.

Identification des éléments et commandes

Les numéros entre parenthèses correspondent aux pages de référence.

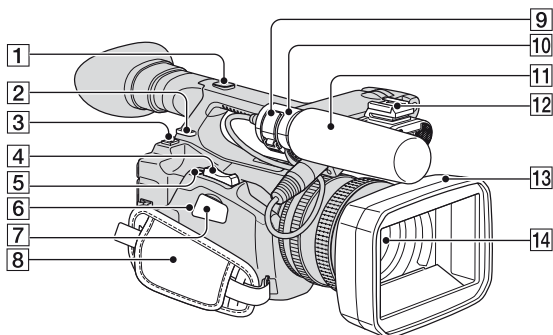

- | | |
|--|---|
| 1 Support de griffe porte-accessoires (138) | 8 Sangle (16) |
| 2 Crochet pour bandoulière (141) | 9 Attache de fixation du microphone (9) |
| 3 Touche BATT RELEASE (13) | 10 Support de microphone (9) |
| 4 Manette de zoom (27) | 11 Microphone (9) |
| 5 Touche ASSIGN 7/PHOTO (25) | 12 Griffe porte-accessoires (138) |
| 6 Témoin d'accès (22) | 13 Pare-soleil avec capuchon d'objectif (11) |
| 7 Fente pour « Memory Stick Duo » (21) | 14 Objectif (11) |

Pour monter la griffe porte-accessoires

Montez la griffe porte-accessoires sur le support de griffe porte-accessoires comme illustré.

Sabot de griffe porte-accessoires

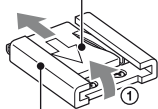

Griffe porte-accessoires

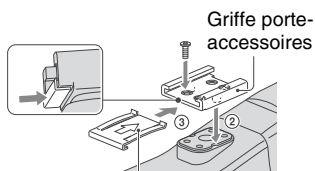

Sabot de griffe porte-accessoires

- ① Soulevez le bord du sabot de la griffe porte-accessoires et tirez-le dans le sens opposé à celui indiqué par la flèche sur le sabot de la griffe, puis retirez la griffe.
- ② Placez la griffe porte-accessoires de manière à ce que les parties saillantes s'encastrent dans les rainures du support, puis fixez-la au support à l'aide de quatre vis.
- ③ Insérez le sabot de la griffe porte-accessoires dans le sens de la flèche indiquée à la surface du sabot jusqu'à ce qu'il soit complètement encastré dans la griffe.

Pour retirer la griffe porte-accessoires

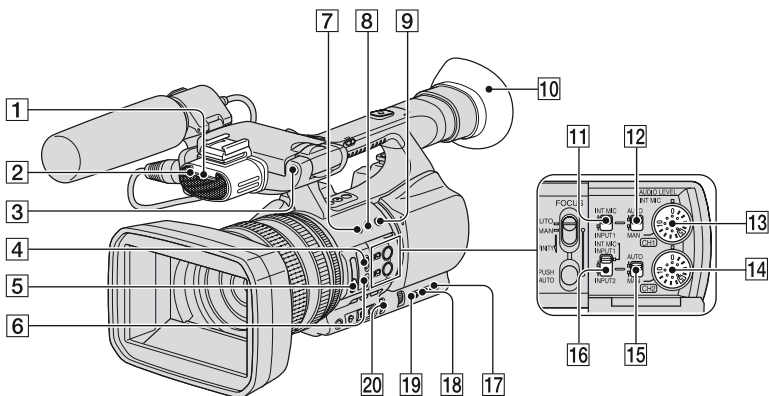

Retirez le sabot de la griffe porte-accessoires de la même manière qu'à l'étape ① de la section « Pour monter la griffe porte-accessoires ». Desserrez les 4 vis et retirez la griffe porte-accessoires du support.



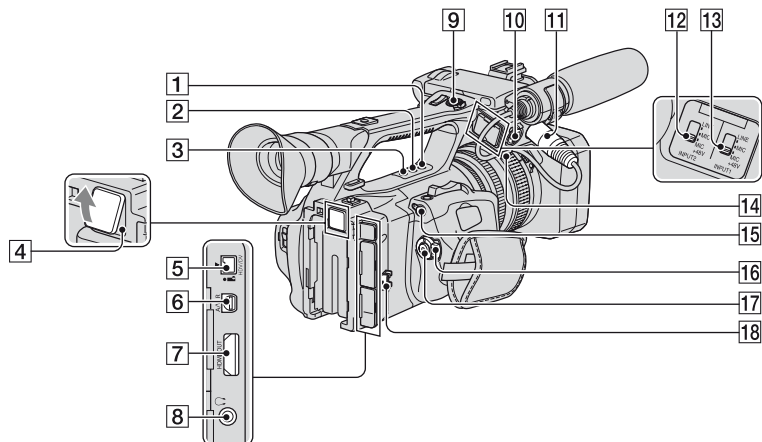

- 1** Voyant d'enregistrement avant (97)
Le voyant d'enregistrement clignote quand la cassette arrive en fin de bande ou que la batterie est presque déchargée.
 - 2** Microphone interne (9)
 - 3** Capteur de télécommande avant (97)
 - 4** Commutateur FOCUS (28)
 - 5** Filtre ND (33)
 - 6** Touche PUSH AUTO (28)
 - 7** Touche ASSIGN1/Touche ZEBRA (47)
 - 8** Touche ASSIGN2/Touche AE SHIFT * (47)
 - 9** Touche ASSIGN3/Touche REC REVIEW (47)
 - 10** Grand œilleton de viseur (18)
 - 11** Commutateur CH1 (INT MIC/INPUT1) (45)
 - 12** Commutateur AUTO/MAN(CH1) (45)
 - 13** Molette AUDIO LEVEL(CH1) (45)
 - 14** Molette AUDIO LEVEL(CH2) (45)
 - 15** Commutateur AUTO/MAN(CH2) (45)
 - 16** Commutateur CH2 (INT MIC/INPUT1/ INPUT2) (45)
 - 17** Touche STATUS CHECK (56)
 - 18** Touche PICTURE PROFILE (35)
 - 19** Touche MENU (19)
 - 20** Commutateur AUTO/MANUAL (29)
- * La touche ASSIGN 2/AE SHIFT est dotée d'un point tactile proéminent, ce qui facilite sa localisation.



Identification des éléments et commandes (suite)

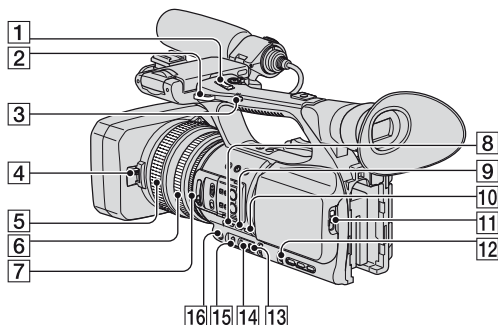

- 1** Touche ASSIGN 4 (47)
- 2** Touche ASSIGN 5* (47)
- 3** Touche ASSIGN 6 (47)
- 4** Prise de l'enregistreur à mémoire (45)
Pour un enregistreur à mémoire en option (HVR-DR60 ou HVR-MRC1)
- 5** Prise  HDV/DV (59)
- 6** Connecteur A/V à distance (59)
- 7** Prise HDMI OUT (59)
- 8** Prise  (casque)
Pour les casques dotés d'une mini-prise stéréo
- 9** Touche REC START/STOP (23)
- 10** Prise INPUT2 (9)
- 11** Prise INPUT1 (9)
- 12** Commutateur INPUT2 (45)
- 13** Commutateur INPUT1 (45)

- 14** Support de câble (9)
Les supports de câble internes et externes sont destinés respectivement à sécuriser un câble i.LINK et un câble de microphone.
 - 15** Prise LANC 
La prise de commande LANC  permet de contrôler le transport de bande des appareils vidéo et des périphériques raccordés.
 - 16** Commutateur POWER (16)
 - 17** Touche REC START/STOP (23)
 - 18** Support de câble (9)
Pour sécuriser le câble i.LINK ou d'autres câbles
- * La touche ASSIGN 5 est dotée d'un point tactile proéminent, ce qui facilite sa localisation.



- 1 Manette de zoom de la poignée (27)
- 2 Crochet pour bandoulière (141)
- 3 Commutateur de zoom de la poignée (27)
- 4 Loquet du capuchon d'objectif (11)
- 5 Bague de mise au point (28)
- 6 Bague de zoom (27)
- 7 Bague de diaphragme (30)
- 8 Touche GAIN (31)
- 9 Touche WHT BAL* (33)
- 10 Touche SHUTTER SPEED (30)
- 11 Levier  OPEN/EJECT (21)
- 12 Molette SEL/PUSH EXEC (19)
- 13 Touche  (une pression) (34)
- 14 Commutateur de mémoire de la balance des blancs (33)
- 15 Commutateur de gain (31)
- 16 Touche IRIS/EXPOSURE (29)

Pour fixer la bandoulière

Attachez la bandoulière (en option) aux crochets prévus à cet effet.

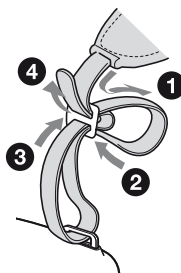

* La touche WHT BAL est dotée d'un point tactile proéminent, ce qui facilite sa localisation.

Identification des éléments et commandes (suite)

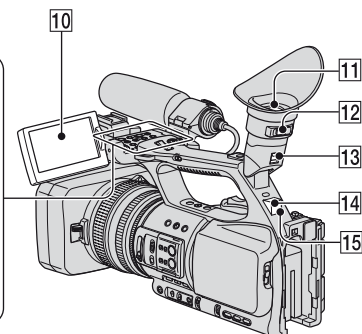
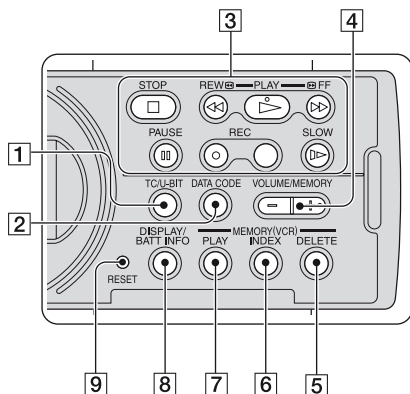

- 1** Touche TC/U-BIT
Bascule entre l'affichage du code temporel et l'affichage du bit utilisateur sur l'écran LCD.
- 2** Touche DATA CODE (55)
- 3** Touches de commande vidéo (STOP/REW/PLAY*/FF/PAUSE/REC/SLOW) (52)
- 4** Touche VOLUME/MEMORY* (52)
- 5** Touche MEMORY/DELETE (52)
- 6** Touche MEMORY/INDEX* (52)
- 7** Touche MEMORY/PLAY (52)
- 8** Touche DISPLAY/BATT INFO (55)
- 9** Touche RESET
Si vous appuyez sur la touche RESET, tous les réglages, y compris celui de l'horloge (sauf les réglages de profil d'image et du caméscope) seront rétablis à leur valeur par défaut.

10 Ecran LCD (17)

11 Viseur (17)

12 Manette de réglage de l'oculaire du viseur (17)

13 Manette de déverrouillage du viseur (133)

14 Capteur de télécommande arrière (97)

15 Voyant d'enregistrement arrière (97)
Le voyant d'enregistrement clignote quand la cassette arrive en fin de bande ou que la batterie est presque déchargée.

* Les touches PLAY, VOLUME/MEMORY et MEMORY/INDEX sont dotées de points tactiles proéminents, ce qui facilite leur localisation.

Télécommande

Retirez la feuille de protection avant d'utiliser la télécommande.

Feuille de protection

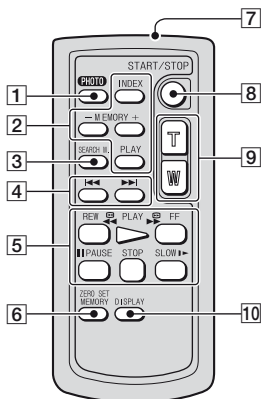
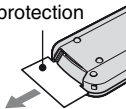

1 PHOTO (25)

Lorsque vous appuyez sur cette touche, l'image affichée sur l'écran est enregistrée sur le « Memory Stick Duo » sous forme d'image fixe.

2 Touches de commande mémoire (Index, -/+, Mémoire/lecture) (53)

3 SEARCH M. (57)

4 <<>>

5 Touches de commande vidéo (rembobinage, lecture, avance rapide, pause, arrêt, ralenti) (52)

6 ZERO SET MEMORY

Cette touche n'est pas compatible avec votre caméscope.

7 Emetteur

8 START/STOP (23)

9 Touche de zoom (27)

10 DISPLAY (55)

Remarques

- Dirigez la télécommande vers le capteur de télécommande pour faire fonctionner le caméscope.
- N'orientez pas le capteur de télécommande vers de fortes sources lumineuses telles que la lumière directe du soleil ou la lumière de lampes de plafond. Sinon, la télécommande risque de ne pas fonctionner correctement.
- Lorsque vous utilisez la télécommande fournie avec votre caméscope, il se peut que votre magnétoscope réponde également. Dans ce cas, sélectionnez un mode de télécommande autre que VTR 2 pour votre magnétoscope ou recouvrez le capteur de celui-ci à l'aide de papier noir.

Pour changer la pile de la télécommande

- 1 Tout en appuyant sur le loquet, insérez l'ongle dans la fente pour ouvrir le couvercle du logement de la pile.
- 2 Placez une nouvelle pile avec le pôle + orienté vers le haut.
- 3 Réinsérez le logement de la pile dans la télécommande jusqu'au déclic.

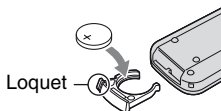

AVERTISSEMENT

La pile peut exploser si vous ne la manipulez pas avec soin. Ne rechargez pas la pile, ne la démontez pas et ne la jetez pas au feu.

- Lorsque la pile au lithium devient faible, le rayon de fonctionnement de la télécommande peut être réduit ou cette dernière peut ne plus fonctionner correctement. Dans ce cas, remplacez la pile par une pile au lithium Sony CR2025. L'utilisation d'une pile d'un type différent peut entraîner des risques d'incendie ou d'explosion.

Indicateurs de l'écran LCD et du viseur

Les numéros entre parenthèses correspondent aux pages de référence.

Les indicateurs ne sont pas enregistrés sur la cassette pendant l'enregistrement.

Enregistrement de films

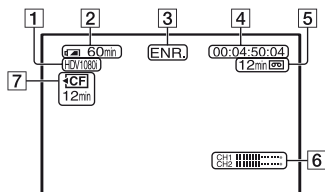

- 1 Format d'enregistrement (HDV1080i ou DVCAM, DV SP) (87)
- 2 Autonomie de la batterie (approximative)
- 3 Etat de l'enregistrement ([VEILLE] (veille) ou [ENR.] (enregistrement))
- 4 Pendant l'enregistrement :
Compteur de bande (heures : minutes : secondes : image)
Pendant la lecture :
Code temporel (heures : minutes : secondes : image)
- 5 Capacité d'enregistrement de la cassette (approximative)
- 6 Affichage du niveau audio (84)
- 7 Durée de prise de vue restante d'un enregistreur à mémoire externe (en option)

Enregistrement d'images fixes

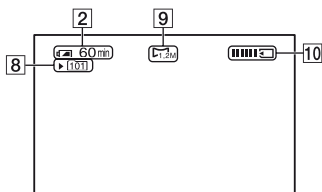

- 8 Dossier d'enregistrement (94)
- 9 Taille d'image (25)
- 10 Voyant d'enregistrement (25)

Code de données pendant l'enregistrement

Les données de date et d'heure pendant l'enregistrement et celles de réglage du caméscope sont automatiquement enregistrées. Elles ne s'affichent pas sur l'écran pendant l'enregistrement mais vous pouvez les vérifier sur l'écran en appuyant sur la touche DATA CODE pendant la lecture (p. 55).

Visionnage de films

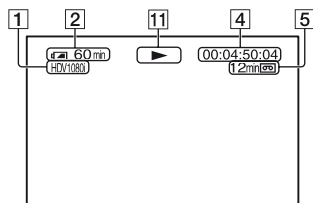



- 11** Indicateur de défilement de la bande
Le mode d'enregistrement (DVCAM ou DV SP) s'affiche lorsqu'une bande enregistrée au format DVCAM ou DV SP est lue.

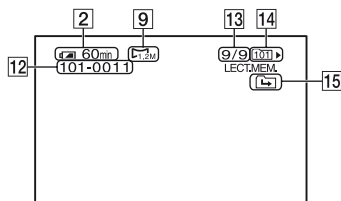

Visualisation d'images fixes



- 12** Nom de fichier de données
13 Numéro d'image/Nombre total d'images enregistrées dans le dossier de lecture en cours
14 Dossier de lecture (94)
15 Icône du dossier précédent/suivant
Les indicateurs ,  ou  s'affichent lorsque la première ou la dernière image du dossier en cours est affichée et lorsqu'il existe plusieurs dossiers dans le même « Memory Stick Duo ». Pour passer au dossier précédent/suivant, utilisez la touche VOLUME/MEMORY.

Indicateurs affichés en cas de modifications

Coin supérieur gauche Coin supérieur droit

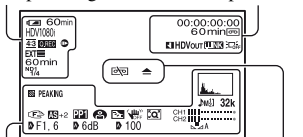

Partie inférieure

Centre

Coin supérieur gauche

Indicateur	Signification
HDI1080i	Format d'enregistrement (87)
DVCAM DV	
4:3	ENR.16/9-4/3 (88)*
Q.REC	ENR.RAPIDE (96)**
▶	ENR.IMAGE DV (77)*
ND OFF CLR ND1 1/4	Filter ND (33)
ND2 1/16 ND3 1/64	
▶	ENR.INTERV. (76)
EXT EXT	CTRL.ENR.EXT (90)
EXT C.F	
25pSCAN 25P	TYPE ENREG. TYPE BALAY. (88)

Coin supérieur droit

Indicateur	Signification
■	REPERE INDEX (48)
HDVIN DVIN	Entrée HDV/ entrée DV (103)
HDVout DVout	Sortie HDV/sortie DV (101)
iLINK	Connexion i.LINK(59, 98)
OFF	Rétroéclairage de l'écran LCD désactivé (17)

Centre

Indicateur	Signification
▲	Avertissement (120)

Partie inférieure

Indicateur	Signification
	HISTOGRAMME (82)
32k 48k NS	MODE AU.DV (Mode Audio DV) (79)*
M2	Contrôle manuel du volume (45, 80)
▲	Mise au point manuelle (28)
PP1-PP6	Profil d'image (35)
PROJECTEUR	PROJECTEUR(73)
CONTRE-JOUR	CONTRE-JOUR (73)
SteadyShot OFF	SteadyShot désactivé (74)
PEAKING	INTENSIFICAT (83)
EXTENS.NUM.	EXTENS.NUM. (75)
AS	REG.EXP.AUTO (72)
ECS	Balayage net étendu (32, 73)
E	Contrôle de EXPOSITION (30)
R	Réglage automatique (84)
☀ ☀	Balance des blancs (33)
OFF	M.PT.MACRO (74)
HYPER	HYPER GAIN (71)
(COLOR)	x.v.Color (78)**
RAY	RAY.DIAG. (82)

* Ces réglages peuvent être effectués uniquement pour les images au format DVCAM (DV).

** Ces réglages peuvent être effectués uniquement pour les images au format HDV.

♣ Astuces

- Les indicateurs peuvent s'afficher de manière différente ou à différents endroits.

Index

A

Accessoires fournis.....	8
ACT.TEMPOR.....	78
AF.NIV.AUDIO (Affichage du niveau audio).....	84
AFF.DON.CAM. (Affichage des données du caméscope).....	84, 113
AFF.MISE PT.....	85
AFF.OBT.....	85
AFFEC.BAGUE.....	70
AFFICH.ZOOM.....	85
AMPL.CONTR.....	73, 112
AR-PL VISEUR.....	86, 113
ASPECT.....	83
ASSIGN BTN.....	95
ASSIST.M.PT.....	74
Attache de fixation du microphone.....	9
AUTONOMIE.....	97
Autonomie de la batterie.....	56
AVANCE.....	83

B

Bague de diaphragme.....	30
Bague de mise au point.....	28
Bague de zoom.....	27
Balance des blancs.....	33
Balayage net étendu (ECS).....	32
Balayage par saut.....	53
Bande..... Voir Casette	
Bandoulière.....	141
BARRE COUL.....	78
BARRES.....	85
Batterie.....	12
Batterie rechargeable intégrée.....	133
BATTERY INFO.....	56
BIP.....	97

C

CAMERA PROF. (Profil de caméscope).....	94
Capteur de télécommande.....	97
Casette	
Bande.....	123
Insertion/Ejection.....	21
CDE VEILLE.....	90
CHRONO ENR.....	75
Code d'auto-diagnostic.....	120
Code temporel.....	144
COLOR CORRECT (correction des couleurs).....	39
Commutateur AUTO/MAN (CH1/CH2).....	45
Commutateur AUTO/MANUAL.....	30
Commutateur CH1 (INT MIC/INPUT1).....	9
Commutateur CH2 (INT MIC/INPUT1/INPUT2).....	9
Commutateur de gain.....	31
Commutateur de mémoire de la balance des blancs.....	34
Commutateur de zoom de la poignée.....	27
Commutateur FOCUS.....	28
Commutateur INPUT1.....	45
Commutateur INPUT2.....	45
Commutateur POWER.....	16
Commutateur REC CH SELECT.....	9
COMPT.HOR.....	97
Compteur de bande.....	144
Condensation.....	131
Connecteur A/V à distance.....	59
CONTRE-JOUR.....	73, 112
CONV.G.EC.DV.....	89
CONVERS.BAS.....	89
Copie.....	98
COPIER.....	43
COUDE.....	38

COULEUR LCD.....	85
Couvercle de la fente pour « Memory Stick Duo ».....	21
Crochet pour bandoulière.....	141
CTRL.ENR.EXT.....	90, 113
Câble A/V composante.....	60
Câble de raccordement.....	14
Câble de raccordement A/V avec S VIDEO.....	64, 99
Câble de raccordement A/V avec S VIDEO.....	64, 98
Câble HDMI.....	60
Câble i.LINK.....	61, 103, 105

D

Date et heure.....	20, 144
DEBUT DECL.....	75
DECL.....	75
DECL.CENTRE.....	75
DEGRES.....	85
DETAILS.....	42
DOSS.LECT. (Dossier de lecture).....	94
DOSS.UTILISE.....	93
Dossier	
DOSS.LECT. (Dossier de lecture).....	94
DOSSIER ENR. (Dossier d'enregistrement).....	94
NOUV.DOSS.....	93
DOSSIER ENR. (Dossier d'enregistrement).....	94
DTL NUA.PEAU (détails des nuances de peau).....	43
DUREE ENREG.....	75, 76
DUREE TRANS.....	77
Durée de charge.....	13
Durée de lecture.....	13
Durée de prise de vue.....	13
DV.....	87
DV PROGRE.....	88
DV SP.....	88
DVCAM.....	88

Dépannage 109

E

Ecran anti-vent 9

Ecran d'index 53

ECS (Balayage net étendu)
..... 32

Emetteur 143

ENR.16/9-4/3 88

ENR.DATE 96, 113

ENR.IMAGE DV 77, 113

ENR.INTERV. 76, 113

ENR.LIAIS 78

ENR.RAPIDE 96

Enregistrement 23

ENTRELACE 88

EQUIL.BLANC 75

EQUIL.NOIR 75

EXPOSITION 70

EXT SLT 90

EXTENS.NUM.
(Extension numérique)
..... 75, 112

EXTERIEUR 34

Extérieur 34

F

Fente 22

Feuille de protection 143

Filtre ND 33

FIN DECL. 75

FONDU 75, 113

Format DV 87

FORMAT ENR. 87

Format HDV 122

Format HDV/DV 87

FORMATER 93

FREE RUN 91

FREQ.ECS 73, 113

FS32K 79

FS48K 79

G

Gain 31

GAIN MAN.AUD 80

GAIN REGUL 71

GAMMA 37

GAMMA NOIR 37

Grand angle 27

Grand œillette de viseur 18

Griffe porte-accessoires 138

H

HDV 87

HDV PROGRE 88

HDV1080i 87

HEURE UNIV. 96, 113

HISTOGRAMME 82, 112

HYPER GAIN 71

I

i.LINK 129

IMAGE GUIDE 83

indicateurs 146

Indicateurs d'avertissement
..... 120

INPUT1 9, 45

INPUT1 MIC NR 80

INPUT2 9, 45

INPUT2 MIC NR 81

INSERTIONS 97

INTELLIGENT 72

INTENSIFICAT 83, 113

INTERIEUR 34

INTERVALLE 76

Intérieur 34

IRIS 30, 70

IRIS/EXPOSITION 70

J

JPEG 126

K

Kit de griffe porte-accessoires
..... 8

L

LANGUAGE 96

LCD 17, 86

Levier OPEN/EJECT 21

LIE 80

LIM IRIS AUT 72

LIMITE AGC 71

LIMITE SON 79

Logement de la cassette 21

Loquet du capuchon d'objectif
..... 11

LUMI.LCD 85

M

M.PT.ETENDUE 29, 47

M.PT.MACRO 74

Macintosh 108

Manette de déverrouillage du
viseur 133

Manette de réglage de l'oculaire
du viseur 17

Manette de zoom 27

Manette de zoom de la poignée
..... 27

MANIP.ZOOM 74

Marque commerciale 137

MARQUEUR 83, 112

MEL.AUDIO DV 82

« Memory Stick » 2, 126

« Memory Stick Duo »
..... 21, 126

Insertion/Ejection 21

Nombre d'images
enregistrables 25

Onglet de protection en
écriture 126

Menu

Menu AUTRES 94

Menu ENR.E/S.....	87
Menu REGL.AFFICH.....	82
Menu REGL.AUDIO.....	79
Menu REGL.CAMES.....	70
Menu REGL.MEM.....	93
Menu REGL.TC/UB.....	91
Utilisation des menus.....	65
Menu AUTRES.....	94
Menu ENR.E/S.....	87
Menu REGL.AFFICH.....	82
Menu REGL.AUDIO.....	79
Menu REGL.CAMES.....	70
Menu REGL.MEM.....	93
Menu REGL.TC/UB.....	91
Messages d'avertissement.....	121
MIC+48V.....	45
Microphone.....	9
Microphone interne.....	9
Mise au point.....	28
Mise au point étendue.....	29
MIX.....	82
MODE AL.VIS.....	86
MODE AU.DV (Mode Audio DV).....	79
MODE COULEUR.....	38
MODE CTL.ENR.....	90
MODE ENR.DV (Mode d'enregistrement).....	88
Molette AUDIO LEVEL (CH1).....	45
Molette AUDIO LEVEL (CH1/CH2).....	45
Molette AUDIO LEVEL (CH2).....	45
Molette SEL/PUSH EXEC.....	19
MPEG2.....	107
Mémoire A.....	34
Mémoire B.....	34

N

N°FICHIER (Numéro de fichier).....	93
NIV.COULEUR.....	38
NIV.DECL.....	75
NIV.WB EX.....	71
NIV.ÉCL.LCD.....	85, 113
NIVEAU NOIR.....	37
NOM PROFIL.....	43
NORMAL.....	83
NOUV.DOSS.....	93
NTSC.....	122

O

Objectif.....	133
Onglet de protection en écriture.....	124, 126
Options de menu.....	67
Ordinateur.....	108

P

PAL.....	116, 122
Pare-soleil avec capuchon d'objectif.....	11
PHASE COUL.....	39
PHOTO.....	47
Pile bouton au lithium.....	143
PREREG.WB.....	71
PREREGLE.....	91
Prise de casque.....	140
Prise HDMI OUT.....	60
Prise HDV/DV.....	61
Prise INPUT1.....	9, 45
Prise INPUT2.....	45
Prise LANC.....	138, 140
Prise pour enregistreur à mémoire.....	45
Prise S VIDEO.....	62, 64, 98
PROF.COUL.....	39
Profil d'image.....	35
PROGRESSIF.....	88

PROJECTEUR.....	73, 112
-----------------	---------

R

Raccordement	
Magnétoscope.....	98
Téléviseur.....	59
RAY.DIAG.....	82, 113
REC PAUSE.....	90
REC REVIEW.....	49
REC RUN.....	91
RECH.DE FIN.....	49
Recherche d'image.....	53
Recherche de fin.....	49
Recherche par date.....	57
Recherche par index.....	57
REDUC.SCINT.....	73
REG.XLR.....	80, 81
REG.EXP.AUTO.....	72
REG.TEMP.WB.....	71
REGENERATE.....	91
REGL.HORLOGE.....	19, 96
REGL.i.LINK.....	89
REGL.INPUT1.....	81
REGL.INPUT2.....	81
REGL.WB.....	41
REGLAGE GAIN.....	70
REINIT.....	43, 91
RELAIS.....	90
REPERE INDEX.....	48
REPPONSE EA.....	72
RESTANT.....	86
RG.AUTO IRIS.....	47
ROT.BAGUE.....	70
Rétroéclairage de l'écran LCD.....	17
S	
Sabot de griffe porte-accessoires.....	138
Sangle.....	16
SEARCH M.....	57

Index (suite)

- SEL CH AUDIO 81
SENS.ATW 72
SEPARÉ 80
SHOT TRANSITION..... 77
Signal d'index..... 48
SMTH SLW REC
(Enregistrement lent régulier)
..... 75, 113
SOR.V/LCD 86
SORTIE AFF..... 86
SORTIE TOUT 86
SORTIE VIDEO..... 89
Source d'alimentation externe
..... 14
Spécifications 134
STEADYSHOT 74
STOP 90
Support de câble 9
Support de griffe porte-
accessoires 138
Support de microphone 9
SUPPR.TOUT 93
Suppression d'images
fixes 54
Suppression des réglages du
profil de caméscope..... 95
SYNCHRONISE 90
Systèmes de télévision couleur
..... 122
- T**
- TAILL.LETTRE..... 86
TC COUNTUP..... 91, 113
TC LINK 92, 113
TC MAKE 91
TC PRESET 91
TC RUN 91
TELECOMMANDE 97
TEMP.WB MAN..... 34, 71
TONALITE 79
Touche AE SHIFT..... 47
Touche ASSIGN 7/PHOTO
..... 25, 47
Touche BATT RELEASE
(déblocage de la batterie)..... 13
Touche DATA CODE 55
Touche DISPLAY/BATT
INFO 17, 55, 56
Touche GAIN 31
Touche IRIS/EXPOSURE... 30
Touche MEMORY/DELETE
..... 54
Touche MEMORY/INDEX
..... 52
Touche MEMORY/PLAY... 52
Touche MENU..... 19
Touche PHOTO 25
Touche PICTURE PROFILE
..... 35
Touche PLAY 52
Touche PUSH (déblocage du
pare-soleil) 11
Touche PUSH AUTO 30
Touche REC REVIEW 49
Touche REC START/STOP
..... 23
Touche RESET 142
Touche SHUTTER SPEED
..... 32
Touche STATUS CHECK... 56
Touche TC/U-BIT..... 142
Touche une pression 34
Touche VOLUME/MEMORY
..... 52
Touche WHT BAL 33
Touche ZEBRA 47
Touches ASSIGN 47
Touches de commande vidéo
..... 143
TOUS FICH 93
Transition entre prises de vue
..... 50
TYPE BALAY 88
TYPE ENREG 88
TYPE EXP.FOCUS 84
Télécommande..... 143
Téléobjectif 27
- Téléviseur 59
Téléviseur haute définition... 59
Témoin d'accès 22
Témoin de charge 12
Tête vidéo 132
- U**
- UB PRESET 91
UB TIME REC 92
UB-DATE/TC-TIME... 92, 113
UTIL.BANDE 97
UTIL.TAMBOUR..... 97
Utilisation de votre caméscope
à l'étranger..... 122
Utilisation des options de menu
..... 65
- V**
- VALEUR 85
VCR HDV/DV 87
VENT INPUT1 81
VENT INPUT2 81
VIS.DER.SC..... 49
Viseur 17
VISEUR COUL..... 86
Visualisation de la dernière
scène 49
Vitesse d'obturation 32
VITESSE ZOOM 74
Volume 45, 53
VOY.ENR.[AR] 97
VOY.ENR.[AV] 97
Voyant d'enregistrement..... 23
Vérification d'enregistrement
..... 49
Vérification du statut..... 56
- W**
- WB REGULIER..... 72
Windows..... 108

X

x.v.Color78, 113

Z

ZONE SECUR.84

Zoom.....27

Zoom de la poignée27

ZOOM LECT. (Zoom de lecture)96

